

# LEISURE

## Ankastre Ocak Kullanma Kılavuzu

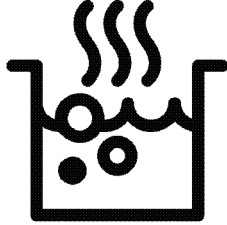

POL 901 IS

TR

185.9288.35/R.AB/23.09.2021

7757187678

# Lütfen önce bu kılavuzu okuyun!

Değerli Müşterimiz,

Leisure ürününü tercih ettiğiniz için teşekkür ederiz. Yüksek kalite ve teknoloji ile üretilmiş olan ürününüzün size en iyi verimi sunmasını istiyoruz. Bunun için, bu kılavuzun tamamını ve verilen diğer belgeleri ürünü kullanmadan önce dikkatle okuyun ve bir başvuru kaynağı olarak saklayın. Ürünü başka birisine verirsiniz, kullanma kılavuzunu da birlikte verin. Kullanma kılavuzunda belirtilen tüm bilgi ve uyarıları dikkate alarak talimatlara uyun.

Bu kullanma kılavuzunun başka modeller için de geçerli olabileceğini unutmayın. Modeller arasındaki farklar kılavuzda açık bir şekilde belirtilmiştir.

## Semboller ve açıklamaları

Kullanma kılavuzunda şu semboller yer almaktadır:



Önemli bilgiler veya kullanımla ilgili faydalı ipuçları.



Can ve mal açısından tehlikeli durumlara karşı uyarı.



Elektrik çarpmasına karşı uyarı.



Yangın tehlikesine karşı uyarı.



Sıcak yüzeylere karşı uyarı.



Bu ürün, çevreye saygılı modern tesislerde doğaya zarar vermeden üretilmiştir.



AEEE Yönetmeliğine Uygundur.

PCB içermez

**1 Önemli güvenlik ve çevre talimatları 4**

Genel güvenlik .....	4
Elektrik güvenliği.....	4
Ürün güvenliği.....	5
Kullanım amacı.....	7
Çocuklar için güvenlik.....	7
AEEE Yönetmeliğine Uyum ve Atık ürünün elden çıkarılması .....	8
Ambalaj bilgisi .....	8
Gelecekteki taşıma işlemleri.....	8

**2 Ürününüz 9**

Genel görünüm .....	9
Teknik özellikler .....	10

**3 Ön hazırlık 11**

Enerji tasarrufu için yapılması gerekenler..	11
İlk kullanım .....	11
İlk temizlik .....	11

**4 Ocağın kullanılması 12**

Pişirme hakkında genel bilgiler .....	12
Ocakların kullanılması.....	14
Kontrol paneli .....	14

**5 Bakım ve temizlik 24**

Genel bilgiler .....	24
Ocağın temizlenmesi.....	24

**6 Sorun giderme 25**

## 1 Önemli güvenlik ve çevre talimatları

Bu bölümde, yaralanma ya da maddi hasar tehlikelerini önlemeye yardımcı olacak güvenlik talimatları yer almaktadır. Bu talimatlara uyulmaması halinde her türlü garanti geçersiz hale gelir.

### Genel güvenlik

- Bu ürün, ürünün güvenli bir şekilde kullanımı ve tehlikeleri hakkında nezaret edildikleri veya eğitim verildikleri sürece 8 yaş ve üstü çocuklar ile fiziksel, duyuşal veya zihinsel yetenekleri tam gelişmemiş veya tecrübe ve bilgi eksiğı bulunan insanlar tarafından kullanılabilir.

Çocuklar cihaz ile oynamamalıdır. Temizleme ve kullanıcı bakım işlemleri kendilerine nezaret eden biri olmadığı sürece çocuklar tarafından gerçekleştirilmemelidir.

- Bu cihaz, gözetim altında tutulmadıkları veya gerekli talimatları almadıkları sürece kısıtlı fiziksel, duyuşal veya zihinsel kapasiteye sahip kişiler (çocuklar dâhil) tarafından kullanılmamalıdır.

Gözetim altında tutulmayan çocuklar cihazla oynamamalıdır.

- Eğer ürün, bir başkasına kişisel veya ikinci el kullanım amacıyla verirse, kullanma kılavuzu, ürün etiketleri , diğer ilgili döküman ve parçaları ürünle birlikte verilmelidir.
- Kurulum ve tamir işlemlerini her zaman Yetkili Servise yaptırın. Yetkili olmayan kişiler tarafından yapılan işlemler nedeniyle doğabilecek zararlardan üretici firma sorumlu tutulamaz.
- Ürün bozuksa veya gözle görülür bir hasarı varsa, ürünü çalıştırmayın.
- Her kullanımdan sonra ürünün kapalı olduğunu kontrol edin.

### Elektrik güvenliğı

- Ürün arızalı ise yetkili servis tarafından onarılmadan çalıştırılmamalıdır! Elektrik çarpma tehlikesi vardır!
- Ürünü, "Teknik özellikler" tablosundaki değerlere uygun bir sigorta tarafından korunan topraklı bir prize/hatta bağlayın. Transformatörlü ya da transformatörsüz

- kullanımda, topraklama tesisatını ehliyetli bir elektrikçiye yaptırmayı ihmal etmeyin. Ürünün, yerel yönetmeliklere uygun topraklama yapılmadan kullanılması halinde ortaya çıkacak zararlardan firmamız sorumlu olmayacaktır.
- Ürünü, üzerine su püskürterek veya su dökerek kesinlikle yıkamayın! Elektrik çarpma tehlikesi vardır!
  - Kurulum, bakım, temizlik ve tamir işlemleri sırasında ürünün fişini prizden çekin.
  - Eğer bağlantı kablosu hasarlıysa tehlikeyi engellemek amacıyla üretici, satış sonrası servis veya benzer derecede yetkin, sertifikalı bir kişi (tercihen elektrik teknisyeni) ya da ithalatçı firmanın tarif edeceği bir kişi tarafından kablo değiştirilmelidir.
  - Ürün, şebeke bağlantısı tamamen kesilebilecek bir şekilde monte edilmelidir. Ayırma işlemi, inşaat yönetmelikleri uyarınca bir şalterle veya sabit elektrik tesisatına bağlanmış entegre bir sigortayla gerçekleştirilmelidir.

- Elektrikli cihazlar ve sistemler üzerinde yapılacak her türlü çalışma, yetkili ve ehliyetli kişiler tarafından gerçekleştirilmelidir.
- Herhangi bir hasar durumunda, ürünü kapatın ve elektrik bağlantısını kesin. Bunun için, evinizin sigortasını kapatın.
- Sigorta akımının ürün akımıyla uyumlu olduğundan emin olun.

### **Ürün güvenliği**

- **UYARI:** Ürün çalışırken açıktaki kısımları sıcak olacaktır. Ürüne ve ısıtıcı elemanlara dokunmayın. 8 yaşından küçük çocuklar, yakınlarında yetişkin biri olmaksızın ürüne yaklaştırılmamalıdır.
- İlaç alımı ve/veya alkol kullanımı gibi, muhakeme yeteneğinizi etkileyebilecek durumlarda ürünü kullanmayın.
- Yemeklerinizde alkol kullanırken dikkatli olun. Alkol, yüksek sıcaklıkta buharlaşır ve sıcak yüzeylerle temas ettiğinde alev alarak yangın çıkmasına neden olabilir.

- Ürünün çalışırken kenarları sıcak olacağı için yakınına yanıcı maddeler koymayın.
- Tüm havalandırma kanallarının etrafını açık tutun.
- Elektrik çarpmasına yol açabileceğinden, ürünü buharlı temizleyicilerle temizlemeyin.
- **UYARI:** Katı veya sıvı yağlı pişirmelerde ocak başından ayrılmak tehlikelidir ve yangına neden olabilir. Yangını ASLA su ile söndürmeye çalışmayın; ürünün elektrik bağlantısını kesin ve sonra alevleri bir kapak ya da yangın örtüsü (v.b) ile örtün.
- **DİKKAT:** Pişirme işleminin gözetlenmesi gerekir. Kısa süreli pişirme işlemleri sürekli olarak gözetlenmelidir.
- **UYARI:** Yangın tehlikesi: Ocak üzerine saklamak amaçlı malzeme koymayın.
- **UYARI:** Ocak yüzeyi çatlamışsa, elektrik çarpması riskini önlemek için ürünün elektrik bağlantısını kesin.
- Ocak gözü camının kırılması durumunda: Tüm gözleri ve elektrikli ısıtıcı ekipmanları derhal kapatın ve ürünün güç kaynağıyla bağlantısını kesin.

- Ürün yüzeyine dokunmayın.  
Ürünü kullanmayın.
- Kullandıktan sonra ocak gözünü kendi kumandasından kapatın ve tencere algılayıcısına güvenmeyin.
  - Bıçak, çatal, kaşık ve kapak gibi metal nesnelere ısınacakları için ocak gözüne yerleştirilmemelidir.
  - Bu ürün uzaktan kumanda veya harici bir saatle kullanıma uygun değildir.
  - Ocak yüzeyi ve nemden kaynaklanan buhar basıncı, tencerenin kaymasına ya da hoplamasına sebep olabilir. Bu nedenle tencere altının ve ocak yüzeyinin her zaman kuru olmasına dikkat edin.
  - Ocağınızın elektrikle çalışan gözleri, ileri "Endüksiyon" teknolojisiyle donatılmıştır. Zaman ve enerji tasarrufu sağlayan endüksiyon ocak gözlerinde mutlaka endüksiyonla pişirmeye uygun tencereler kullanılmalıdır; aksi takdirde ocak gözü çalışmaz. Bkz. *Pişirme hakkında genel bilgiler, sayfa 12, "Tencere seçimi" bölümü.*

- Endüksiyon ocak manyetik alan yarattığı için kalp pili ya da insülin pompası gibi cihazlar kullanan kişiler için zararlı etkiler doğurabilir.
- Endüksiyon ocak üzerine cep telefonu, tablet, bilgisayar gibi elektronik ürünleri koymayın. Ürünleriniz zarar görebilir.
- **UYARI:** Yanlızca ürünün üreticisi tarafından tasarlanan ya da üretici tarafından belirlenmiş standartlarda üretilen ocak koruma muhafazası kullanın. Uygunsuz ocak koruma muhafazası kazalara neden olabilir.

Ürünün yanma güvenirliliği için;

- Ark oluşturmaması için, ürün fişinin prize iyice sabitlendiğinden emin olun.
- Orijinal kablo dışında kesik veya hasarlı kablo veya ara kablo kullanmayın.
- Ürün fişinin takıldığı prizde sıvı veya nem olmamasına dikkat edin.

### **Kullanım amacı**

- Bu ürün evde kullanılmak üzere tasarlanmıştır. Ticari amaçlarla kullanımına izin verilmemektedir.

- **DİKKAT:** Bu ürün sadece pişirme amaçlı kullanılmalıdır. Odayı ısıtmak gibi farklı amaçlar için kullanılmamalıdır.
- Üretici, hatalı kullanım veya taşıma sırasında oluşan herhangi bir zarardan dolayı sorumluluk kabul etmez.
- Satın almış olduğunuz ürünün kullanım ömrü 10 yıldır. Bu, ürünün tanımlandığı şekilde çalışabilmesi için üreticinin gerekli yedek parçaları bulundurma süresidir.

### **Çocuklar için güvenlik**

- **UYARI:** Kullanımı sırasında, ürünün ulaşılabilen yüzeyleri sıcaktır. Çocukları üründen uzak tutun.
- Ambalaj malzemeleri çocuklar için tehlikelidir. Ambalaj malzemelerini çocukların ulaşamayacağı bir yerde saklayın.
- Elektrikli ürünler, çocuklar için tehlikelidir. Ürün çalışırken çocukları üründen uzak tutun ve ürünle oynamalarına izin vermeyin.
- Ürünün üzerine çocukların ulaşabilecekleri nesnelere koymayın.

## **AEEE Yönetmeliğine Uyum ve Atık ürünün elden çıkarılması**

- Bu ürün, T.C. Çevre ve Şehircilik Bakanlığı tarafından yayımlanan “Atık Elektrikli ve Elektronik Eşyaların Kontrolü Yönetmeliği”nde belirtilen zararlı ve yasaklı maddeleri içermez. AEEE Yönetmeliğine uygundur.



- Bu ürün, geri dönüşümlü ve tekrar kullanılabilir nitelikteki yüksek kaliteli parça ve malzemelerden üretilmiştir. Bu nedenle, ürünü, hizmet ömrünün sonunda evsel veya diğer atıklarla birlikte atmayın. Elektrikli ve elektronik cihazların geri dönüşümü için bir toplama noktasına götürün. Bu toplama noktalarını bölgenizdeki yerel yönetime sorun. Kullanılmış ürünleri geri kazanıma vererek çevrenin ve doğal kaynakların korunmasına yardımcı olun. Ürünü atmadan önce

çocukların güvenliği için elektrik fişini kesin ve yükleme kapağının kilit mekanizmasını çalışmaz duruma getirin.

### **Ambalaj bilgisi**

- Ürünün ambalajı, Ulusal Mevzuatımız gereği geri dönüştürülebilir malzemelerden üretilmiştir. Ambalaj atığını evsel veya diğer atıklarla birlikte atmayın, yerel otoritenin belirttiği ambalaj toplama noktalarına atın.

### **Gelecekteki taşıma işlemleri**

- Ürünün orijinal kutusunu saklayın ve ürünü bu kutunun içinde taşıyın. Kutu üzerindeki talimatlara uyun. Orijinal karton yoksa, ürünü balon kabarcıklı ambalaj malzemesiyle veya kalın bir mukavayla sarın ve sıkıca bantlayın.

- **i** Taşıma sırasında meydana gelmiş olabilecek her türlü hasara karşı ürünün genel görüntüsünü kontrol edin.



## 2 Ürününüz

### Genel görünüm

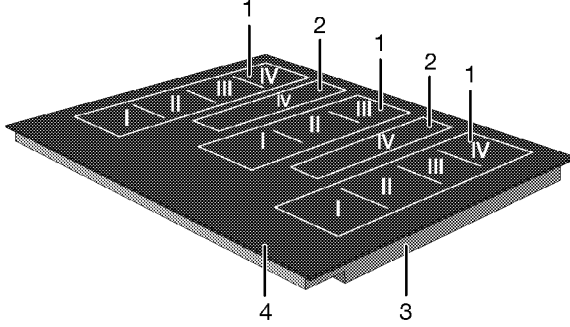

1 Endüksiyon ocak gözü

2 Yardımcı endüksiyon pişirme alanı

3 Vitroseramik yüzey

4 Alt muhafaza

## Teknik özellikler

Voltaj/frekans	220-240 V~; 50 Hz
Toplam elektrik gücü	maks. 10,8 kW
Kablo tipi/kesiti	min.H05V2V2-F 3 x 4 mm <sup>2</sup>
Dış boyutlar (yükseklik/genişlik/derinlik)	48 mm/900 mm/510 mm (Montaj yayları ve sızdırmazlık contası ürüne takılı şekilde gelen modellerde genişlik ve derinlik ölçülerini bu ölçülerden 10 mm fazlası olarak dikkate alın.)
Kurulum boyutları (genişlik/derinlik)	880 (+2) mm/490 (+2) mm
<b>Ocak gözleri</b>	
Sol I-II-III-IV	<b>Endüksiyon ocak gözü</b>
Boyut	92,7 x 200 mm
Güç	900/1800 W
Orta IV	<b>Yardımcı endüksiyon pişirme alanı</b>
Boyut	92,7 x 200 mm
Güç	900/1800 W
Orta I-II-III	<b>Endüksiyon ocak gözü</b>
Boyut	92,7 x 200 mm
Güç	900/1800 W
Sağ I-II-III-IV	<b>Endüksiyon ocak gözü</b>
Boyut	92,7 x 200 mm
Güç	900/1800 W

**i** Ürün kalitesini artırmak için önceden haber verilmeksizin teknik özelliklerde değişiklik yapılabilir.

**i** Kılavuzda yer alan şekiller şematik olup ürününüzle bire bir uyum içinde olmayabilir.

**i** Ürünün üzerinde bulunan işaretlemelerde veya ürünle birlikte verilen diğer basılı dokümanlarda beyan edilen değerler, ilgili standartlara göre laboratuvar ortamında elde edilen değerlerdir. Bu değerler, ürünün kullanım ve ortam şartlarına göre değişebilir.

### 3 Ön hazırlık

#### Enerji tasarrufu için yapılması gerekenler

Aşağıdaki bilgiler, ürününüzü, ekolojik bir şekilde ve enerji tasarrufu sağlayarak kullanmanıza yardımcı olacaktır:

- Dondurulmuş yiyecekleri pişirmeden önce çözdürün.
- Pişirme için kapaklı tencereleri/tavaları kullanın. Kapak yoksa, enerji tüketimi dört kat artabilir.
- Kullanılan tencere tabanının büyüklüğüne uygun olan ocak gözünü tercih edin. Daima yemekleriniz için doğru boyda tencere seçin. Büyük kaplar için gereğinden fazla enerjiye ihtiyaç vardır.
- Elektrikli ocakta pişirme yapılırken düz tabanlı tencereler kullanmaya özen gösterin.  
Kalın tabanlı kaplar daha iyi ısı iletkenliği sağlar. 1/3'e kadar elektrik tasarrufu sağlayabilirsiniz.

- Kap ve tencereler elektrikli ocak gözleriyle uyumlu olmalıdır. Kap veya tencerenin tabanı elektrikli ocak gözünden küçük olmamalıdır.
- Ocak gözlerini ve tencere tabanlarını temiz tutun. Kir, seramik ocak gözü ile tencere tabanı arasındaki ısı aktarımını azaltır.
- EU 66/2014'e göre enerji verimliliği ile ilgili bilgiler ürünle birlikte verilen ürün fişinde bulunabilir.

#### İlk kullanım İlk temizlik

- **i** Bazı deterjanlar veya temizleme maddeleri yüzeye zarar verebilir. Temizlik sırasında aşındırıcı deterjanları, temizleme tozları, temizleme kremleri ya da keskin nesnelere kullanmayın.

1. Tüm ambalaj malzemelerini çıkarın.
2. Ürünün yüzeylerini ıslak bez veya süngerle silin ve bir bezle kurulaştırın.

## 4 Ocağın kullanılması

### Piştirme hakkında genel bilgiler



Tavaya asla üçte birinden fazla yağ doldurmayın. Yağları kızdırırken başından ayrılmayın. Aşırı kızgın yağlar yangın tehlikesi taşımaktadır. **Olası bir yangını asla suyla söndürmeyi denemeyin!** Yağ alev aldığıında, bir yangın battanitesi yada ıslak bir bezle örtün. Güvenli olması halinde ocağı kapatın ve itfaiyeyi arayın.

- Yiyecekleri kızartmadan önce mutlaka iyice kurutun ve kızgın yağın içine yavaşça koyun. Donmuş yiyecekleri kızartmadan önce çözümlerini sağlayın.
- Yağ kızdırırken kullandığınız kabın kapağını açık tutun.
- Tencere ve tavaları, saplarının ısınmaması için sapları ocakların üzerine gelmeyecek şekilde yerleştirin. Ocak üzerinde, dengesiz ve kolay devrilebilen kaplar kullanmayın.
- Açık ocak gözlerine, kap ve tencereleri boş halde koymayın. Zarar görebilirler.
- Kap ve tencere olmadan ocak gözlerini çalıştırırsanız ürüne zarar vermiş olursunuz. Her kullanımınızdan sonra ocak gözlerini kapatın.
- Sıcak olabileceği için, alüminyum ve plastik kapları ürünün üzerine koymayın. Yüzey üzerinde erimiş bu tür maddeleri vakit geçirmeden temizleyin. Bu kaplar yiyecek saklanmak için de kullanılmamalıdır.
- Sadece düz tabanlı tencere veya kaplar kullanın.

- Tencere veya tavalara uygun miktarda yiyecek koyun. Bu sayede yemeklerin taşmasını önleyerek gereksiz yere temizlik yapmak durumunda kalmazsınız.

Tencere veya tava kapaklarını ocak gözlerinin üzerine koymayın. Tencereleri, ocak gözlerini ortalayacak şekilde yerleştirin. Tencereyi başka bir ocak gözüne koymak istediğinizde, kaydırmak yerine kaldırarak istediğiniz ocak gözünün üzerine koyun.

### Tencere seçimi

- Camsi seramik yüzey (Vitroseramik) ısı geçirmezdir ve büyük sıcaklık farklılıklarından etkilenmez.
- Camsi seramik yüzeyi, üzerine bir şey koyabileceğiniz ya da üzerinde kesme yapacağınız bir yüzey olarak kullanmayın.
- Sadece işlenmiş tabanlı tencereleri ya da tavaları kullanın. Keskin kenarlar yüzey üzerinde çizikler oluşturur.

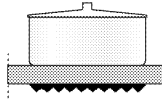
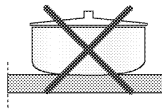
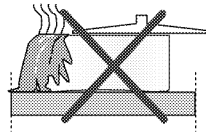

Sıçramalar ocak yüzeyine hasar verebilir ve yangına neden olabilir.

İçbükey ya da dışbükey tabanlı kapları kullanmayın. Sadece düzgün tabanlı tencereleri ya da tavaları kullanın. Bunlar daha kolay ısı transferi sağlar.

“Kaynama; tencere türüne, tencere boyutuna ve piştirme bölümünün boyutuna göre değişiklik gösterebilir. Daha homojen kaynama için bir kademe daha büyük piştirme bölmelerinin

kullanılması önerilir. Daha büyük pişirme bölmesinin kullanılması, endüksiyonlu ocaklarda enerji tüketimine olumsuz etki etmez. Bunun nedeni, ısının yalnızca ilgili tencere alanında oluşmasıdır.”

### **Endüksiyon ocaklarınızda sadece endüksiyon pişirmeye uygun kaplar kullanın.**

#### **Tencere testi**

Aşağıdaki yöntemleri kullanarak tencerenizin endüksiyon ocakla uyumlu olup olmadığını test edin.

- 1.Tencerenizin tabanı miknatis tutuyorsa uyumludur.
- 2.Tencerenizi endüksiyon ocak gözüne yerleştirip ocağı çalıştırdığınızda "□" ve "□" veya "□" yanıp sönmüyorsa uyumludur.

Endüksiyon ocağınızda, endüksiyon uyumlu olduğu belirtilen etikete veya uyarıya sahip olan çelik, teflon veya özel miknatis tabanlı alüminyum tencereler kullanabilirsiniz. Cam, seramik ve toprak kaplar, bakır veya alüminyum tabanlı manyetik olmayan paslanmaz çelik kaplar kullanılamaz.

### **Tencere tanıma-odaklama sistemi**

Endüksiyonlu pişirmede sadece ilgili ocak gözü üzerindeki kabin tabanının kapladığı alanda enerji oluşur. Kabin tabanı endüksiyon sistemi tarafından algılanır ve sadece bu alan otomatik olarak ısıtılır. Pişirme kabı pişirme esnasında ocak gözünden kaldırılırsa pişirme durdurulur. Seçilen ocak gözü seviyesi ile "□" ve "□" veya "□" sembolü sırayla yanıp söner.

### **Güvenli kullanım**

Yağsız ya da çok az yağla kaplı (teflon tipi) yapışmaz tencere kullanacağınız zaman yüksek ısıtma seviyelerini seçmeyin.

Çatal bıçak ya da tencere kapağı gibi metal nesnelere ısınabilecekleri için ocağınızın üzerine koymayın. Pişirme için kesinlikle alüminyum folyo kullanmayın. Endüksiyon ocak gözünün üzerine kesinlikle alüminyum folyoya sarılmış yiyecekler koymayın.

**i** Ocağınızın altında bir fırın varsa ve çalışıyor konumdaysa ocaktaki sensörler pişirme seviyesini düşürebilir ya da ocağı kapatabilir.

**i** Ocak çalışır durumdayken, kredi kartı veya kasetler gibi manyetik özellikli nesnelere ocaktan uzak tutun.

### **Aydınlatmalı ocak pişirme alanları (Ürününüzde bulunmayabilir.)**

Ocağınızda pişirme alanları aydınlatmalar ile belirtilmektedir. Ocağınız kapalı ya da stand-by konumundayken pişirme alanları görünmeyecektir. Ocağınızı açtığınızda pişirme alanlarını belirten aydınlatmalar etkinleşecektir.

### **Geniş yüzeyli ocak gözünde tencere kullanımı**

Kullandığınız tencere, geniş yüzeyli ocak gözünün iki merkezini de kaplamalıdır. Ocak gözünü farklı bir şekilde kullanmayın. Geniş yüzeyli ocak gözünü, büyük çaplı tencereleriniz için birleştirerek kullanabilirsiniz. Geniş yüzeyli ocak gözünü, sol arka ve sol ön göz olarak iki yarı şekilde kullanabilirsiniz.

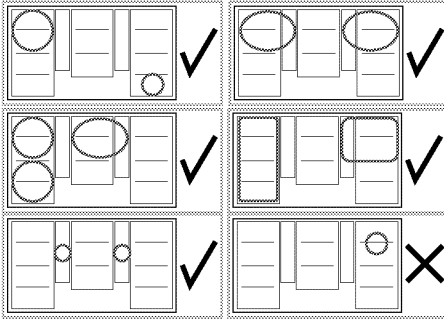

## Ocakların kullanılması



Ocağın üzerine herhangi bir nesnenin düşmesine izin vermeyin. Tuzluk gibi küçük nesnelere bile ocağa zarar verebilir.

Çatlamış ocakları kullanmayın. Bu çatlaklardan içeriye su sızarak kısa devreye neden olabilir.

Yüzeyin herhangi bir şekilde hasar görmüş olması halinde (örneğin gözle görülür çatlaklar), elektrik çarpması riskini azaltmak için ürünü derhal kapatın.

## Kontrol paneli



### Özellikler



Ayar alanı ( Sıcaklık seviyesi ayarı için)



Açma / Kapama tuşu  
Tuş Kilidi tuşu



Zamanlayıcı  
Etkinleştirme/Devreden  
Çıkarma tuşu



Hızlı Isıtma tuşu / Yüksek güç ayarı (Booster) tuşu



Otomatik pişirme tuşu



Durdurma tuşu  
Geniş Yüzeyli Ocak Gözü



Seçme tuşu \*



Zamanlayıcı seviyesi artırma tuşu



Zamanlayıcı seviyesi azaltma tuşu



Aktif pişirme bölgesi göstergesi



"Move" fonksiyonu sembolü



Ocak-Davumbaz Bağlantı sembolü (Hob to Hood Symbol) \*



Wifi sembolü \*

\*(Bu özellik opsiyoneldir.

Ürününüzde bulunmayabilir.)



Grafikler ve şekiller yalnızca açıklama amaçlıdır. Gerçek görüntü veya fonksiyonlar ocağınızın modeline göre farklı olabilir.

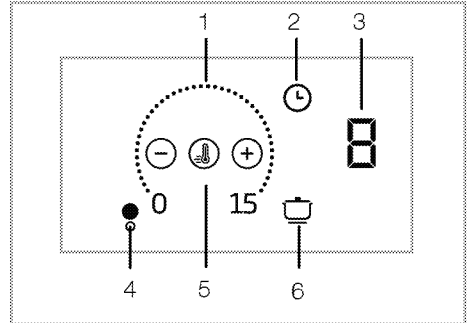

- 1 Ayar alanı
- 2 Zamanlayıcı tuşu
- 3 Pişirme bölgesi ekranı
- 4 Pişirme bölgesi sembolü (\*)
- 5 Hızlı ısıtma tuşu
- 6 Otomatik pişirme tuşu

\* (Ürün modeline bağlı olarak değişir.)

**i** Bu ürün, dokunmatik kontrol paneli ile kumanda edilir. Dokunmatik kontrol panelinde yaptığınız her işlem sesli bir sinyal ile onaylanır.

**i** Kontrol panelini daima temiz ve kuru tutun. Yüzeyin nemli ve kirli olması fonksiyonları çalıştırmada soruna yol açabilir.

### Ocağın açılması

1. Kontrol panelindeki "ⓘ" tuşuna dokunun.

Ocak kullanıma hazırdır.

**i** 20 saniye içerisinde herhangi bir işlem yapılmazsa, ocak otomatik olarak Standby moduna döner.

**i** Herhangi bir tuşa ("ⓘ" tuşuna) uzun süre dokunulduğunda ürün kendini güvenlik nedeniyle kapatır.

### Ocağın kapanması

1. Kontrol panelindeki "ⓘ" tuşuna dokunun.

Ocak kapanır ve Standby moduna döner.

**i** Ocak kapandığında ocak gözü ekranında "H" ya da "h" simgesi yanıyorsa ocak gözü hala sıcak demektir. Ocak gözlerine dokunmayın.

### Artık ısı göstergesi

Ocak gözü ekranında "H" simgesi yanıyorsa ocak hala sıcak demektir ve az miktarda yemeği sıcak tutmak amacıyla kullanılabilir. Simge, belli bir süre sonra daha az sıcak anlamına gelen "h" simgesine dönüşür.

**i** Elektrik kesildiği zaman artık ısı göstergesi yanmaz ve kullanıcıyı sıcak ocak gözlerine karşı uyarmaz.

### Ocak gözlerinin açılması (pişirme bölümü)

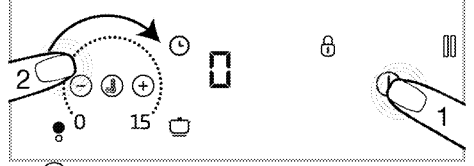

1. "ⓘ" tuşuna dokunarak ocağı açın.

» Ocak gözü ekranlarında "0" simgesi görünür .

2. Açmak istediğiniz gözün ayar alanına dokunun veya parmağınızı ayar alanında kaydırın.

**i** 20 saniye içerisinde herhangi bir işlem yapılmazsa, ocak otomatik olarak Standby moduna döner.

### Sıcaklık seviyesinin ayarlanması

Ayar alanına dokunarak ya da parmağınızı alanın üzerinde kaydırarak sıcaklık düzeyini "0" ile "15" arasında ayarlayın.

**i** Yardımcı pişirme alanları tek başına pişirme yapabilir. Bunun için sol yardımcı pişirme alanı için sol arka, sağ yardımcı pişirme alanı için sağ arka pişirme alanına sıcaklık seviyesi verilmez.

### Ocak gözlerinin kapatılması:

Seçili bir ocak gözü 2 farklı şekilde kapatılabilir:

- 1. Sıcaklığı "0" seviyesine düşürerek**  
Ocak gözünü, sıcaklık ayarını "0" seviyesine düşürerek kapatabilirsiniz.
- 2. İstenen ocak gözü için zamanlayıcıyla kapama fonksiyonunu kullanarak**  
Süre dolunca, zamanlayıcı, kendisine bağlı ocak gözünü kapar. Tüm ekranlar "0" veya "00" değerini gösterir. Ocak gösterge ekranındaki "ⓘ" simgesi söner.

Süre dolduğu zaman sesli alarm çalacaktır. Sesli alarmı susturmak için kontrol panelindeki herhangi bir tuşa dokununuz.

### **Geniş yüzeyli ocak gözünün açılması (Bu özellik opsiyoneldir. Ürününüzde bulunmayabilir.)**

1. "1" tuşuna dokunarak ocağı açın.
2. Geniş yüzeyli ocak gözü seçme tuşuna dokununuz.

» Sol arka ocak gözü ekranında 0 simgesi görünür ve sol ön ocak gözü ekranında "☐" simgesi görünür.

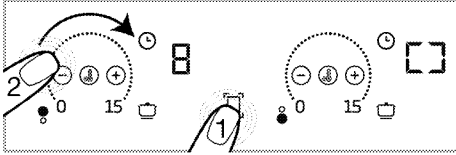

3. Ayar alanına dokunarak ya da parmağınızı alanın üzerinde kaydırarak sıcaklık düzeyini 0 ila 15 arasında ayarlayın.

» Sıcaklık düzeyi her iki gözün ayar alanından değiştirilebilir.

**i** Örnekleme olarak geniş yüzeyli sol ocak gözleri anlatılmıştır. Ürünün sağ tarafında da geniş yüzeyli ocak gözü varsa, bu ocak gözü için de aynı uygulamalar geçerlidir.

### **Sol ocak gözlerinden bir tanesi ya da her ikisi de çalışırken geniş yüzeyli ocak gözünün açılması (Bu özellik opsiyoneldir. Ürününüzde bulunmayabilir.)**

Sol ocak gözlerinden bir tanesi ya da her ikisi de ayrı ayrı çalışırken, geniş yüzeyli ocak gözünü etkinleştirerek iki ocak gözünü birleştirebilirsiniz. Böylece daha geniş bir pişirme yüzeyini aynı değerlerde çalıştırabilirsiniz.



1. Sol ocak gözlerinden bir tanesi ya da ikisi çalışırken geniş yüzeyli ocak gözü seçme tuşuna dokununuz.

» Sol arka ocak gözü ekranında, daha önceden seçmiş olduğunuz ocak gözlerinin sıcaklık değerlerinden küçük olanı görünür. Eğer zamanlayıcı süresi verildiyse seviyesi küçük olan gözün zamanlayıcı değeri ekrana gelecektir.

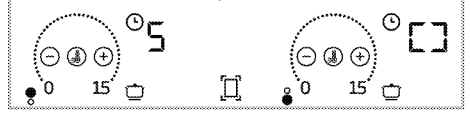

» Sonradan sıcaklık değerini değiştirmek için her iki ocak gözü ayar alanından değiştirmek istediğiniz sıcaklık değerini ayarlayın.

**i** Geniş yüzeyli ocak gözü aktifken, geniş yüzeyli ocak tuşuna donunursanız, ocak gözleri ayrılır ve kapanır.

### **Geniş yüzeyli ocak gözlerinin kapatılması: (Bu özellik opsiyoneldir. Ürününüzde bulunmayabilir.)**

Geniş yüzeyli ocak gözü 3 farklı şekilde kapatılabilir:

1. **Sıcaklığı "0" seviyesine düşürerek** Geniş yüzeyli ocak gözünü, sıcaklık ayarını "0" seviyesine düşürerek kapayabilirsiniz.

2. **Geniş yüzeyli ocak gözü için zamanlayıcıyla kapama fonksiyonunu kullanarak**

Süre dolunca, zamanlayıcı, geniş yüzeyli ocak gözünü kapar. Sol ocak gözü ekranı 0, saat ekranı 00 değerini gösterir. Sol arka ocak gösterge ekranındaki "☐" tuşunun ışığı söner.

3. **Geniş yüzeyli ocak gözü simgesine yaklaşık 3 saniye dokunarak**

Geniş yüzeyli ocak gözü simgesine yaklaşık 3 saniye dokunursanız, ocak gözü kapanır.



## "Autoflexi" modu (Otomatik geniş yüzeyli ocak etkinleşmesi)

Eğer tencere aşağıdaki konumlar gibi pişirme gözlerine yerleştirilir ise "flexi" (geniş yüzeyli ocak gözü) modu otomatik aktif olur. Bu moddan çıkmak için "☐" tuşuna bir kez dokunur.

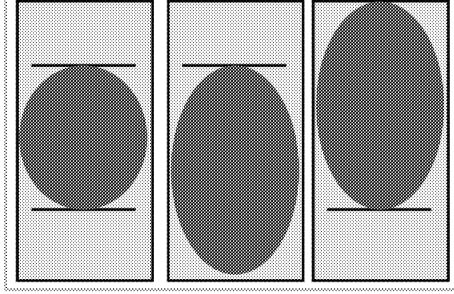

**Aydınlatmalı ocak gözü olan modellerde: (Ürününüzde bulunmayabilir.)**

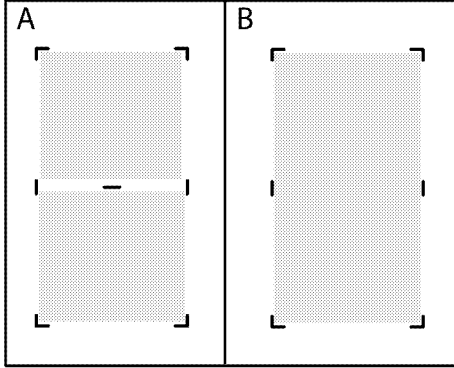

**i** Yukarıdaki A alanında bulunan iki ayrı ocak gözü birleştirilip B deki gibi geniş yüzeyli ocak gözüne dönüştürüldüğünde aradaki ayırıcı aydınlatma sönecektir. Geniş yüzeyli ocak gözü tekrar ayrı iki göze çevrildiğinde aradaki ayırıcı aydınlatma tekrar yanacaktır.

## Yüksek güç ayarı (BOOSTER)

Maksimum güçte ısıtma yapabilmek için yüksek güç kademesini kullanabilirsiniz. Ancak bu konumda çok uzun süre pişirme yapmanız önerilmez. Yüksek güç

ayarını her ocak gözünde olmayabilir. Yüksek güç ayarı süresi ( Bkz. Çalışma süresi sınırları tablosu) sona erince ocak gözü kapanır.

## Yüksek güç ayarının (BOOSTER) doğrudan seçilmesi:

1. "①" tuşuna dokunarak ocağı açın.
2. "☑" tuşuna dokununuz.

Aktif edilen ocak gözü en yüksek güçte çalışır ve ocak gözü ekranında "≡" hareketli booster simgesi görünür.  
» Yüksek güç ayarı süresi ( Bkz. Çalışma süresi sınırları tablosu) sona erince ocak gözü kapanır.

## Yüksek güç ayarının (BOOSTER) ocak gözü aktifken seçilmesi:

1. Ocak açık ve ilgili ocak gözü etkin durumdayken "☑" tuşuna dokununuz.

**i** Yüksek güç ayarı (booster) sadece aynı tarafta bulunan (sağdaki yada soldaki) bölmelerin sadece birinde etkinleştirilebilir. Eğer aynı tarafta bulunan pişirme alanlarından biri belirli bir sıcaklık seviyesinde çalışıyorsa, yine aynı tarafta bulunan diğer pişirme alanı için booster ayarlanamaz. Geniş yüzeyli ocak gözü etkinken bu ocak gözleri için de booster ayarlanamaz.

2. Seçilen ocak gözü en yüksek güçte çalışır ve ocak gözü ekranında sırayla 3 adet ışık yanıp söner. Yüksek güç ayarı süresi sona erince, ocak gözü ayarlanan sıcaklık seviyesine geçer ve ekranda yalnızca seçtiğiniz sıcaklık değeri gösterilir.

## Yüksek güç ayarının (BOOSTER) zamanından önce kapatılması:

"☑" tuşuna dokunarak yüksek güç ayarını istediğiniz zaman kapatabilirsiniz.

## Tuş Kilidi

Ocak çalışır durumda, yanlışlıkla fonksiyonlarının değiştirilmesini önlemek için tuş kilidini etkinleştirebilirsiniz.

### Tuş kilidinin etkinleştirilmesi

1.Kontrol paneli kilitlemek için "Ⓜ" tuşuna 3 saniye dokununuz.

Tuş kilidi aktifken herhangi bir tuşa basılırsa "Ⓜ" tuşunun ışığı yanıp söner.

- i** Tuş Kilidini yalnızca çalışma modunda etkinleştirebilirsiniz. Tuş kilidi etkinken yalnızca "Ⓜ" tuşu çalışır. Herhangi bir başka tuşa dokunduğunuzda, "Ⓜ" tuşunun ışığı yanıp söner ve tuş kilidinin etkin olduğunu gösterir. Tuşlar kilitliken ocağı kaparsanız, ocağı yeniden açabilmek için tuş kilidinin devreden çıkarılması gerekir.

### Tuş kilidinin devreden çıkarılması

1."Ⓜ" tuşunu 3 saniye basılı tutun. İşlem sesli bir sinyalle onaylanır. "Ⓜ" tuşunun ışığı söner ve kontrol panelinin kilidi açılır.

### Zamanlayıcı fonksiyonu

Bu fonksiyon sizin için pişirmeyi kolaylaştırır. Pişirme sürecinde devamlı ocağın başında durmak zorunda kalmazsınız. Ocak gözü seçtiğiniz süre sonunda otomatik olarak kapanır.

### Zamanlayıcının etkinleştirilmesi

- "Ⓜ" tuşuna dokunarak ocağı açın.
  - Ocak gözü ekranlarında "0" simgesi görünür.
  - Açmak istediğiniz ocak gözünün ayar alanına seviye verin.
  - "Ⓜ" tuşuna dokunarak zamanlayıcıyı etkinleştirin.
- İlgili ocak gözü ekranında "00" görünür.

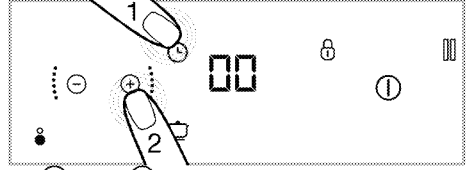

5."+" ve "-" tuşlarına dokunarak istediğiniz süreyi ayarlayın. » "Ⓜ" tuşuna dokunarak ayarı onaylayın. "Ⓜ" tuşuna dokunulmaz ise, birkaç saniye sonra ayar otomatik olarak onaylanır.

- i** Zamanlayıcı sadece çalışmakta olan ocak gözleri için ayarlanabilir.
- i** Zamanlayıcısını ayarlamak istediğiniz diğer ocak gözleri için de yukarıdaki işlemleri tekrarlayın.
- i** Ocak gözü ve ocak gözünün sıcaklık değeri seçilmeden, zamanlayıcı ayarlanmaz.

### Zamanlayıcıların kapatılması

Ayarlanan süre dolduğu anda ocak otomatik olarak kapanır ve sesli uyarı verir.

Sesli uyarıyı kapatmak için herhangi bir tuşa basın.

### Zamanlayıcıların erken kapatılması

Zamanlayıcı erken kapatıldığı takdirde, ocak, kapatılıncaya kadar ayarlanmış sıcaklıkta çalışmaya devam eder. Zamanlayıcı iki farklı şekilde erken kapatılabilir:

#### 1-Zamanlayıcı değerini "00"

#### seviyesine düşürerek kapatma:

- Kapatmak istediğiniz ocak gözünü seçin.
- "Ⓜ" tuşuna dokunarak ilgili ocağın zamanlayıcısını seçin.
- İlgili ocak gözü ekranında "00" görününceye kadar "+" ve "-" tuşlarına dokunarak değeri azaltın.

#### 2-Zamanlayıcı tuşuna yaklaşık 3 sn dokunarak kapatma:

- 1.İlgili ocak gözünün "☺" tuşuna yaklaşık 3 sn basılı tutun, "☺" tamamen söner ve zamanlayıcı iptal olur.

### **Otomatik pişirme fonksiyonu**

Bu fonksiyon ile 3 farklı pişirme seviyesi ile hızlıca pişirme yapabilirsiniz.

- 1.Sıcak tutma
- 2.Haşlama
- 3.Kızartma

### **Otomatik pişirme fonksiyonunun zamanlayıcı ayarı yapılmadan etkinleştirilmesi**

- 1."ⓘ" tuşuna dokunarak ocağı açın.
  - 2.Otomatik pişirme fonksiyonunu çalıştırmak istediğiniz ocak gözünün "☺" tuşuna dokununuz.
  - 3.İlk dokunmada ilgili ocak gözü sıcak tutma seviyesinde devreye girer. Ekranda "P" ve "☺" sembolü görünür.
  - 4.İkinci dokunmada ilgili ocak gözü haşlama seviyesine geçer. Ekranda "P" ve "☺" sembolü görünür.
  - 5.Üçüncü dokunmada ilgili ocak gözü kızartma seviyesine geçer. Ekranda "P" ve "☺" sembolü görünür.
- » Ocak gözü ayarlanan otomatik pişirme seviyesinde çalışmaya başlar.

### **Otomatik pişirme fonksiyonunun zamanlayıcı ayarlanarak etkinleştirilmesi**

- 1.İlgili ocak gözünün "☺" tuşuna dokunarak çalıştırmak istediğiniz otomatik pişirme seviyesini seçin.
  - 2."☺" tuşuna dokunarak zamanlayıcıyı etkinleştirin.
- » Ocak gözü ekranında "00" ve "☺" sembolünün ışığı yanar.
- 3."⊖"/"⊕" tuşlarına dokunarak istediğiniz süreyi ayarlayın.
- » Ocak gözü, ayarlanmış olan süre boyunca ayarlanmış olan otomatik pişirme seviyesinde çalışmaya devam eder.

» Ayarlanan süre dolduğu anda ocak otomatik olarak kapanır ve sesli uyarı verir. Sesli uyarıyı kapatmak için herhangi bir tuşa basın.

### **Otomatik pişirme fonksiyonunun kapatılması**

- 1.Otomatik pişirme fonksiyondan çıkmak için "ⓘ" tuşuna dokunarak ilgili ocak gözünü tamamen kapatabilirsiniz.
- 2.Otomatik pişirme fonksiyondan çıkarak ocak gözünün belirli bir sıcaklık seviyesinde çalışmasını istiyorsanız, "⊖"/"⊕" tuşlarına dokunarak istediğiniz sıcaklık seviyesini ayarlayın. Ocak gözü, ayarladığınız sıcaklık seviyesinde çalışmaya devam eder. Önceden zamanlayıcı ayarlanmış ise ayarlanan pişirme süresi iptal olmaz ve ayarlanan sıcaklık seviyesinde devam eder.

### **Move fonksiyonun kullanımı**

Bu fonksiyon sizin için kontrol panele giriş yapmadan tencere hareketi ile pişirme seviyesini değiştirerek farklı pişirme seviyelerine hızlı geçişi kolaylaştırır. Her seferinde sıcaklık seviyesi azaltmak ya da artırmak zorunda kalmazsınız.



Move fonksiyonun aktif olabilmesi için tencere boyutunun bir yada iki adet ocak gözünü kaplaması gerekmektedir.

### **"Move" fonksiyonunu etkinleştirmek için:**

- 1."ⓘ" tuşuna dokunarak ocağı açın.
  - 2.Tencerenizi başlatma istediğiniz seviyeye göre sağ yada sol ocak gözü üzerinde iki ocak gözünü kaplayacak şekilde yerleştirin.
  - 3."☺" tuşuna iki kez dokununuz.
- » "☺" ve "☺" sembollerinin ışıkları yanar ve "move" fonksiyonu etkinleşmiş olur. İsteddiğiniz pişirme seviyesi için ocak gözü üzerinde tencereyi kaydırmanız

yeterlidir. Bu fonksiyon ile 3 farklı pişirme seviyesi ile arasında hızlıca geçiş yapabilirsiniz:

- **Seviye 3 (Sıcak tutma):** Tencerenizi sağ ve sol ocak gözlerinden en arka iki ocak gözüne yerleştirirseniz, ocağınız 3 seviyede çalışacaktır.

### Seviye 3

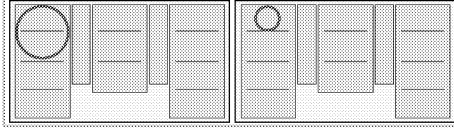

- **Seviye 8 (Haşlama):** Tencerenizi sağ ve sol ocak gözlerinden orta iki ocak gözüne yerleştirirseniz, ocağınız 9 seviyede çalışacaktır.

### Seviye 8

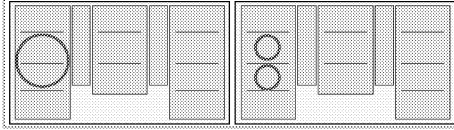

- **Seviye 15 (Kızartma) :** Tencerenizi sağ ve sol ocak gözlerinden ön iki ocak gözüne yerleştirirseniz, ocağınız 15 seviyede çalışacaktır.

### Seviye 15

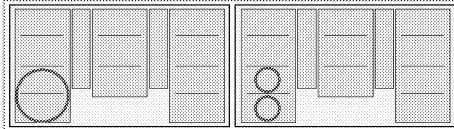

- **"Move" fonksiyonu** kullanılırken ocak gözlerine zamanlayıcı ayarlanamaz.

- İlgili yardımcı pişirme bölgesinde tencere var ise "Move" fonksiyonu kullanılamaz.

- Kullanılan tencere 3 adet pişirme alanını kaplıyor ise "move" fonksiyonu iptal olur.

### Durdurma fonksiyonu

Bu fonksiyonu kullanarak, ocakta çalışan (zamanlayıcı hariç) tüm fonksiyonları belirli bir süreliğine durdurabilirsiniz.

- Herhangi bir ocak gözü için zamanlayıcı ayarlanmışsa, zamanlayıcı, durdurma esnasında çalışmaya devam eder.

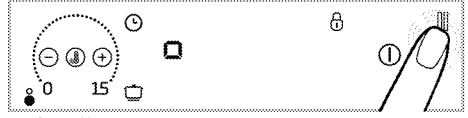

1. Ocağınız çalışırken, "■" tuşuna dokununuz.

Çalışmakta olan tüm ocak gözleri minimum seviyede çalışmaya devam eder.

2. Duran tüm ocak gözlerini eski ayarlarında tekrar çalıştırmak için "■" tuşuna tekrar dokununuz.

- Durdurma tuşuna basıldığında, bu tuşa basılmadan önce çalışır durumda olan gözlerin ekranlarında "■" sembolü yanar

### Güç yönetimi fonksiyonu

Ürününüzde güç yönetimi fonksiyonu mevcuttur. Bu fonksiyon yardımıyla ocağın çekeceği toplam güç ayarını değiştirebilirsiniz. Güç yönetimi fonksiyonu için 9 farklı seviye mevcuttur. Güç yönetimi fonksiyonu - Ayarlanabilecek toplam güç seviyeleri

Güç yönetimi seviyesi	Toplam güç
P1	1,2 kW
P2	2,4 kW
P3	3 kW
P4	3,6 kW
P5	4,4 kW
P6	5,4 kW
P7	5,7 kW
P8	6,7 kW
P9	7,4 kW
PA,P8	10,8 kW

Ocak gözleri kapalı durumdayken, 1. "1" tuşuna dokunarak ocağı açın.

2. Sol arka pişirme bölgesi "☺" tuşuna, ardından sol ön pişirme bölgesi "☺" tuşuna ve son olarak da "☺" tuşuna parmağınızı kaldırmadan dokununuz. Her tuşa dokunulduğunda ses duyulur.
3. Sol arka ocak gözü ekranında ayarlı olan güç yönetimi seviyesi, sol ön ocak gözü ekranında bu seviyeye ait toplam güç değeri görünür. Değerler görüldükten sonra 3 tuşa dokunmayı bırakın.
4. "☺" tuşuna dokunarak seviyeler arası geçiş yapın ve ayarlamak istediğiniz toplam güç değerini ayarlayın.
5. "☺" tuşuna dokunarak ayarı onaylayın ve ocağı kapatın. Ayarlamış olduğunuz toplam güç değeri etkinleşecektir.

**i** Ayarlanan toplam güç seviyesine göre, ocak gözlerine verebileceğiniz sıcaklık seviyeleri değişkenlik gösterebilir. Ocağın yapacağı güç ayarlamasına göre ocak gözüne verilen sıcaklık seviyesi otomatik düşebilir. Bu bir hata değildir.

## **Endüksiyon ocak gözlerinin güvenli ve etkin bir şekilde kullanılması**

**Çalışma prensibi:** Endüksiyon ocak, çalışma prensibi gereği doğrudan pişirme kabını ısıtır. Bu sebeple diğer ocak türlerine göre birçok avantaja sahiptir. Daha verimli çalışır ve ocak yüzeyi daha soğuktur.

Endüksiyon ocağınız size maksimum güvenli kullanımı sağlayacak üstün emniyet sistemleriyle donatılmıştır.

**i** Ocağınızda modele bağlı olarak endüksiyon sahip özelliği olan 145, 180, 210 ve 280 mm çaplı ocak gözleri bulunabilir. Endüksiyon özelliği sayesinde, her bir ocak gözü de üzerine koyulan kabı otomatik olarak algılar. Sadece kabın tabanının temas ettiği yerlerde enerji oluşur ve bu sayede minimum enerji tüketimi elde edilir.

## **Çalışma süresi sınırlamaları**

Ocak kumandasında bir çalışma süresi sınırlaması vardır. Bir veya daha fazla ocak gözü açık unutulursa, ocak gözü belirli bir süre sonra otomatik olarak devreden çıkar (Bkz. Tablo-1). Ocak gözüne atanmış bir zamanlayıcı varsa, daha sonra zamanlayıcı ekranı da kapanır.

Çalışma süresi sınırı, seçilmiş olan sıcaklık seviyesine bağlıdır. Bu sıcaklık seviyesinde içinde azami çalışma süresi uygulanır.

Ocak gözü, yukarıda açıklandığı gibi otomatik olarak kapatıldıktan sonra kullanıcı tarafından yeniden çalıştırılabilir.

**Tablo-1: Çalışma süresi sınırları**

Sıcaklık seviyesi	Çalışma süresi sınırlaması -saat
0	0
1	6
2	6
3	5
4	5
5	4
6	4
7	3
8	3
9	2
10	2
11	1,5
12	1,5

Sıcaklık seviyesi	Çalışma süresi sınırlaması -saat
13	1,5
14	1
15	1
Hızlı Isıtma	10 dakika
P1	6
P2	1,5
P3	1

### Aşırı ısınma koruması

Ocağınızda aşırı ısınmaya karşı koruma sağlayan bazı sensörler bulunmaktadır. Aşırı ısınma durumunda aşağıdakiler gözlemlenebilir:

- Çalışan ocak gözü kapanabilir.
- Seçilen seviye düşebilir. Ancak bu durum göstergede görülmez.

### Taşmaya karşı emniyet sistemi

Ocağınızda taşmaya karşı bir emniyet sistemi bulunmaktadır. Kontrol paneli üzerine gelen herhangi bir sebeple taşma olursa sistem elektrik bağlantısını otomatik olarak keserek ocağınızı kapatır.

Bu esnada göstergede "E" veya "F" uyarısı görünür.

### Hassas güç ayarı

Endüksiyon ocak çalışma prensibi gereği verilen komutlara anında cevap verir. Güç ayarlarını çok hızlı bir şekilde değiştirir. Böylece taşmak üzere olan yemeğin (su, süt) taşmasını bile ürünün hemen kapatılarak engelleyebilirsiniz.

### Gürültülü çalışma

Endüksiyon ocaktan bazı sesler gelebilir. Bu sesler normaldir ve endüksiyonlu pişirmenin bir parçasıdır.

- Yüksek sıcaklık seviyelerinde ses belirginleşir.
- Tencere alaşımı sese neden olabilir.
- Düşük kademelerde, çalışma prensibinden kaynaklanan düzenli bir açma-kapama sesi duyulabilir.
- Boş tencerenin ısıtılması durumunda ses duyulabilir. Üzerine su veya yemek eklendiğinde bu ses kaybolur.
- Elektronik sistemi soğutan fanın çalışma sesi duyulabilir.

### Hata kodları/nedenleri ve olası çözümleri

Hata kodları	Hata nedenleri	Olası çözümler
E 22 E 26	İndüksiyon ocağın aşırı ısınmıştır.	İndüksiyon ocağı kapatın soğumasını bekleyin. Ocak sıcaklığı limitlerin altına indiğinde hata ortadan kalkacaktır.
E 46	Bir yada birden fazla tuşa 10 saniyeden fazla basılı tutulmuş. Kontrol paneli üzerinde bir cisim bırakılmış veya buhara maruz kalmış.	Ocaktan elinizi kaldırdığınızda sorun ortadan kalkacaktır. Kontrol panelinin üzeri temizlendiğinde sorun ortadan kalkacaktır.
E 47	İndüksiyon uyumlu tencere kullanılmamıştır.	İndüksiyon uyumlu tencere kullanıldığında hata ortadan kalkacaktır.
E 1 - E 15	İndüksiyon ocak haberleşme hatası oluşmuştur.	İndüksiyon ocağı kapatıp 30 saniye sonra tekrar çalıştırın. Sorunun hala devam etmesi durumunda yetkili servise başvurun.

Hata kodları	Hata nedenleri	Olası çözümler
E 16 - E 21	İndüksiyon ocak sıcaklık sensörü hatası oluşmuştur.	İndüksiyon ocağı kapatıp 30 saniye sonra tekrar çalıştırın. Sorunun hala devam etmesi durumunda yetkili servise başvurun.
E 23 E 24	İndüksiyon ocak yazılım hatası oluşmuştur.	İndüksiyon ocağı kapatıp 30 saniye sonra tekrar çalıştırın. Sorunun hala devam etmesi durumunda yetkili servise başvurun.
E 25	İndüksiyon ocak fan çalışmasında hata oluşmuştur.	İndüksiyon ocağı kapatıp 30 saniye sonra tekrar çalıştırın. Sorunun hala devam etmesi durumunda yetkili servise başvurun.
E 31 - E 45	İndüksiyon ocak elektronik kart donanım hatası oluşmuştur.	İndüksiyon ocağı kapatıp 30 saniye sonra tekrar çalıştırın. Sorunun hala devam etmesi durumunda yetkili servise başvurun.
E 48 E 49 E 51	İndüksiyon ocak sensör hatası oluşmuştur.	Sensör donanımların kullanım koşullarına uygun hale getirilmesi gerekmektedir. Sorunun hala devam etmesi durumunda yetkili servise başvurun.
E 52 - E 57	İndüksiyon ocakta yüksek sıcaklık hatası oluşmuştur.	İndüksiyon ocağı kapatın soğumasını bekleyin. Sensör sıcaklığı limitlerin altına indiğinde hata ortadan kalkacaktır. Sorunun hala devam etmesi durumunda yetkili servise başvurun.

**i** Dokunmatik kontrol panelinin yüzeyi yoğun buhara maruz kalırsa tüm kontrol sistemi devre dışı kalıp, sinyal sesi duyulur ve ekranda “E” yanıp söner.

**i** Dokunmatik kontrol panelinin yüzeyini temiz tutun. Hatalı çalışma uyarısı verebilir.

**i** Dokunmatik kontrol paneli üzerine tencere konulmamalıdır.

## 5 Bakım ve temizlik

### Genel bilgiler

Düzenli aralıklarla temizlenmesi halinde ürünün kullanım ömrü uzar ve sık karşılaşılan sorunlar azalır.



Bakım ve temizlik işlemlerine başlamadan önce ürünün elektrik bağlantısını kesin.  
Elektrik çarpması tehlikesi vardır!



Ürünü temizlemeden önce ürünün soğumasını bekleyin.  
Sıcak yüzeyler yanıklara neden olabilir!

- Ürün, her kullanımdan sonra iyice temizlenmelidir. Böylece yiyecek artıkları kolayca temizlenir ve ürün daha sonra tekrar kullanıldığında bu artıkların yanması önlenir.
- Ürünün temizliği için özel bir temizleme maddesine gerek yoktur. Ürünü bulaşık deterjanı, ılık su ve yumuşak bir bez ya da sünger kullanarak temizleyip, kuru bir bezle kurulayın.
- Temizlik işleminden sonra kalan sıvıları tamamen sildiğinizden ve pişirme sırasında etrafa sıçrayan yemekleri hemen temizlediğinizden emin olun.
- Paslanmaz veya inoks yüzeylerin ve tutamağın temizliğinde asit veya klor içeren temizleme maddeleri kullanmayın. Sabunlu yumuşak bir bez ve sıvı (çizici olmayan) deterjan yardımıyla tek yönde silmeye dikkat ederek temizleyin.



Bazı deterjanlar veya temizleme maddeleri yüzeye zarar verebilir. Temizlik sırasında aşındırıcı deterjanları, temizleme tozları, temizleme kremleri ya da keskin nesnelere kullanmayın.



Temizlik için buharlı temizleme ürünlerini kullanmayın.

### Ocağın temizlenmesi

#### Camsı seramik Yüze

Camsı seramik yüzey (vitroseramik) üzerinde, temizlik maddeleri de kalmayacak şekilde soğuk su ile silinmeli ve yumuşak bir bez ile kurulanmalıdır. Artıklar ocağın bir sonraki kullanımında camsı seramik yüzeye zarar verebilir. Camsı seramik (vitroseramik) yüzeydeki kurumuş artıklar hiçbir koşulda tırtıklı bıçaklarla, bulaşık teliyle veya benzeri araçlarla sıyrılmamalıdır.

Kalsiyum lekelerini (sarı lekeler) piyasada bulunan kireç gidericilerle veya sirke ya da limon suyu gibi kireç sökücü bir maddeyle çıkarın.

Yüzey çok fazla kirlenmişse, temizleyici maddeyi bir süngerle sürün ve iyice işlemesi için uzun süre bekleyin. Daha sonra ıslak bezle ocağın yüzeyini temizleyin.



Koyu krema ve şurup gibi şeker esaslı yiyecekler yüzeyin soğumasını beklemeden derhal temizlenmelidir. Aksi takdirde camsı seramik yüzey kalıcı olarak zarar görebilir.

Zaman içinde kaplamalarda ve diğer yüzeylerde hafif renk solması meydana gelebilir. Bu ürünün çalışmasını etkilemez. Camsı seramik yüzeyde meydana gelen renk atmaları ve lekeler normal bir durum olup bir kusur değildir.



## 6 Sorun giderme

### Ürün ısınırken ve soğurken metal sesleri geliyor.

- Metal parçalar ısındığı zaman genişerek ses çıkarabilir. >>> *Bu bir arıza değildir.*

### Ürün çalışmıyor.

- Sigorta bozuk veya atmış olabilir. >>> *Sigorta kutusundaki sigortaları kontrol edin. Gerekirse, bunları değiştirin veya yeniden devreye sokun.*
- Ürünün fişi (topraklı) prize takılmamış olabilir. >>> *Fişin prize takılıp takılmadığını kontrol edin.*
- Ocak açma/kapama tuşuna basıldığında açılmıyor ise >>> **Fişi çekin ve takmadan önce 20 saniye bekleyin.**
- Aşırı ısı koruması vardır. >>> **Ocağınızın soğumasını bekleyin.**
- Uygun tencere kullanılmıyor olabilir. >>> **Tencerenizi kontrol edin.**

### Ocak gözü ekranında "□" ve "□" veya "□" simgesi sürekli yanıyor.

- Çalıştırılan ocak gözünün üzerine tencere koyulmamış olabilir. >>> Ocak gözü üzerinde tencere olup olmadığını kontrol edin.
- Tencereniz endüksiyon uyumlu olmayabilir. >>> Tencerenizin endüksiyon ocağa uygun olup olmadığını kontrol edin.
- Tencere, ocak gözünde doğru ortalanmamış olabilir ya da tencere alt yüzeyi, seçilen ocak gözü için yeterli genişlikte olmayabilir. >>> Ocak gözü için yeterli genişlikte bir tencere seçerek ocak gözünü ortalayın.
- Tencere veya ocak gözü çok ısınmış olabilir. >>> Soğumalarını bekleyin.

### Seçilen ocak gözü çalışırken birden kapanıyor.

- Seçilen gözün pişirme süresi dolmuş olabilir. >>> Yeni bir pişirme süresi ayarlayabilir ya da pişirmeyi bitirebilirsiniz.
- Aşırı ısı koruması vardır. >>> Ocağınızın soğumasını bekleyin.
- Dokunmatik kontrol panelinin üzerini bir nesne kapatmış olabilir. >>> Panelin üzerindeki nesneyi kaldırın.

### Ocak gözü açıldığı halde, tencere ısınmıyor.

- Tencere endüksiyon ocağa uyumlu olmayabilir. >>> Tencerenizin endüksiyon ocağa uygun olup olmadığını kontrol edin.
- Tencere, ocak gözüne doğru ortalanmamış olabilir ya da tencere alt yüzeyi, seçilen ocak gözü için yeterli genişlikte olmayabilir. >>> Ocak gözü için yeterli genişlikte bir tencere seçerek ocak gözünü ortalayın.



Bu bölümdeki talimatları uygulamanıza rağmen sorunu gideremezseniz ürünü satın aldığınız bayi ya da Yetkili Servise başvurun. Çalışmayan ürünü kendiniz onarmayı asla denemeyin.







## Müşteri Hizmetleri

### Müşteri Memnuniyeti Politikası

- Müşterilerimizin istek ve önerilerini her kanaldan karşılamaktan mutluluk duyarız.  
Kanallarımız:
  - Çağrı Merkezimiz:  
0850 210 0 888  
(Sabit telefonlardan veya cep telefonlarından alan kodu çevirmeden arayın\*)
  - Diğer Numaramız  
0216 585 8 888  
Çağrı Merkezimiz haftanın 7 günü 24 saat hizmet vermektedir.  
Çağrı Merkezimiz ile yaptığımız görüşmeler iletişim hizmeti aldığımız operatör firma tarafından sizin için tanımlanan tarifeye göre ücretlendirilir.  
Sabit veya cep telefonlarınızdan alan kodu tuşlamadan çağrı merkezi numaramızı arayarak ürününüz ile ilgili arzu ettiğiniz hizmeti talep edebilirsiniz.
  - \* Whatsapp Numaramız: 0544 444 08 88
  - \* Faks Numaramız: 0216 423 2353
  - \* Web Adresimiz:  
[www.leisureturkiye.com](http://www.leisureturkiye.com)
  - \* e-posta Adresimiz:  
[musteri.hizmetleri@leisureturkiye.com](mailto:musteri.hizmetleri@leisureturkiye.com)
  - \* Posta Adresimiz:  
Arçelik A.Ş. Karaağaç Caddesi No:2-6, 34445, Söğütözü / İSTANBUL
  - \* Bayilerimiz,  
<http://www.leisureturkiye.com/magazalar/>
  - \* Yetkili Servislerimiz,  
<https://www.arcelik.com.tr/yetkili-servisler>
    - Tüm yetkili servis istasyonu bilgilerimiz, Ticaret Bakanlığı tarafından oluşturulan "Servis Bilgi Sistemi"nde ([www.servis.gov.tr](http://www.servis.gov.tr)) yer almaktadır.
    - Yedek parça malzemeleri yetkili servislerimizden temin edilebilir.
- Müşterilerimizden iletilen istek ve önerilerin Leisure'a ulaştığı bilgisini, müşteri profili ayrımı yapılmaksızın kendilerine 24 saat içinde veririz.
- Müşteri Hizmetleri sürecimiz:  
Müşterilerimizin istek ve önerilerini;
  - \* İzlenebilir, raporlanabilir, şeffaf ve güvenli tek bir bilgi havuzunda toplarız.
  - \* Yasal düzenlemelere uygun, objektif, adil ve gizlilik içinde ele alır ve değerlendiririz.
  - \* Bu geri bildirimleri süreçlerimizin daha mükemmel hale getirilmesinde kullanırız.
- Leisure olarak, mükemmel müşteri deneyimini yaşatmayı ana ilke olarak kabul eder, müşteri odaklı bir yaklaşım benimseriz.
- Bütün süreçlerimizi yönetim sistemi ile entegre ederek birbirini kontrol eden bir yapı geliştirilmesini sağlarız.  
Yönetim hedeflerini de bu sistem üzerinden besleriz.

### Aşağıdaki önerilere uymanızı rica ederiz.

- Ürününüzü aldığınızda Garanti belgesini Yetkili Satıcınıza onaylattırınız.
- Ürününüzü kullanma kılavuzu esaslarına göre kullanınız.
- Ürününüz ile ilgili hizmet talebiniz olduğunda yukarıdaki telefon numaralarından Çağrı Merkezimize başvurunuz.
- Hizmet için gelen teknisyene "teknisyen kimlik kartı" nı sorunuz.
- İşiniz bittiğinde Yetkili servis teknisyeninden "Hizmet Fişi" istemeyi unutmayınız. Alacağınız "Hizmet Fişi", ilerde ürününüzde meydana gelebilecek herhangi bir sorunda size yarar sağlayacaktır.
- Ürünün kullanım ömrü: 10 yıldır. (Ürünün fonksiyonunu yerine getirebilmesi için gerekli yedek parça bulundurma süresi)

## Hizmet talebinin deęerlendirilmesi

1

### Müşteri Başvurusu

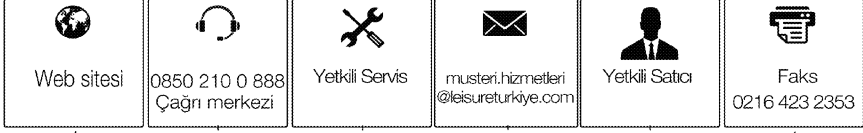

2

### Başvuru kaydı

Başvuru Konusu  
Müşteri Adı, Soyadı  
Müşteri Telefonu  
Müşteri Adresi

3

### Hizmet talebinin alınması

- Hizmet talebi analizi
- Hizmet hakkında müşterinin bilgilendirilmesi (Keşif,nakliye,montaj,bilgi,onarım,deęişim vb.)
- Hizmet hakkında gerekli işlemin gerçekleştirilmesi

4

### Müşteri memnuniyetinin alınması

Memnun

Memnun  
deęil

5

### Başvuru kaydının kapatılıp, bilgilerin saklanması

## **Uygun Kullanım ve Garanti ile İlgili Dikkat Edilmesi Gereken Hususlar; Bu kılavuzu okumadan ürününüzü çalıştırmayınız.**

Aşağıda belirtilen sorunların giderilmesi ücret karşılığında yapılır. Bu durumlar için garanti şartları uygulanmaz;

- 1) Kullanım hatalarından kaynaklanan hasar ve arızalar,
- 2) Malın tüketiciye tesliminden sonraki yükleme, boşaltma, taşıma vb. sırasında oluşan hasar ve arızalar,
- 3) Malın kullanıldığı yerin elektrik (priz, gerilim, topraklama vb.), su (su basıncı, musluk vb.), doğalgaz, telefon, internet vb. şebekesi ve/veya altyapısı (gider, zemin, ortam vb.) kaynaklı meydana gelen hasar ve arızalar,
- 4) Doğa olayları ve yangın, su baskını vb. kaynaklı meydana gelen hasar ve arızalar,
- 5) Malın tanıtma ve kullanma kılavuzlarında yer alan hususlara aykırı kullanılmasından kaynaklanan hasar ve arızalar,
- 6) Malın, 6502 sayılı Tüketicinin Korunması Hakkındaki Kanununda tarif edilen şekli ile ticari veya mesleki amaçlarla kullanımı durumunda ortaya çıkan hasar ve arızalar,
- 7) Mala yetkisiz kişiler tarafından bakım, onarım veya başka bir nedenle müdahale edilmesi durumlarında mala verilmiş garanti sona erecektir. Garanti uygulaması sırasında değiştirilen malın garanti süresi, satın alınan malın kalan garanti süresi ile sınırlıdır.

Arçelik A.Ş. tarafından üretilmiştir.

Arçelik A.Ş. Karaağaç Caddesi No:2-6, 34445,  
Sütlüce / İSTANBUL

Menşei: Türkiye

## GARANTİ ŞARTLARI

- 1) Garanti süresi, malın teslim tarihinden itibaren başlar ve 2 yıldır.
- 2) Mala ilişkin tanıma ve kullanma kılavuzunda gösterildiği şekilde kullanılması ve Arçelik A.Ş.'nin yetkili kıldığı servis çalışanları dışındaki şahıslar tarafından bakım, onarım veya başka bir nedenle müdahale edilmemiş olması şartıyla, malın bütün parçaları dahil olmak üzere tamamını; malzeme, işçilik ve üretim hatalarına karşı malın teslim tarihinden itibaren yukarıda belirtilen süre kadar garanti eder.
- 3) Malın ayıplı olduğunun anlaşılması durumunda tüketici, 6502 sayılı Tüketicinin Korunması Hakkında Kanununun 11 inci maddesinde yer alan;
- a- Sözleşmeden dönme,  
b- Satış bedelinden indirim isteme,  
c- Ücretsiz onarılmasını isteme,  
ç- Satılan ayıpsız bir misli ile değiştirilmesini isteme,haklarından birini kullanabilir.
- 4) Tüketicinin bu haklardan ücretsiz onarım hakkını seçmesi durumunda satıcı; işçilik masrafı, değiştirilen parça bedeli ya da başka herhangi bir ad altında hiçbir ücret talep etmeksizin malın onarımını yapmak veya yaptırmakla yükümlüdür. Tüketicisi ücretsiz onarım hakkını üretici veya ithalatçıya karşı da kullanabilir. Satıcı, üretici ve ithalatçı tüketicinin bu hakkını kullanmasından müteselsilen sorumludur.
- 5) Tüketicinin, ücretsiz onarım hakkını kullanması halinde malın;
- Garanti süresi içinde tekrar arızalanması,  
- Tamiri için gereken azami sürenin aşılması,  
- Tamirinin mümkün olmadığının, yetkili servis istasyonu, satıcı, üretici veya ithalatçı tarafından bir raporla belirlenmesi durumlarında;
- tüketici malın bedel iadesini, ayıp oranında bedel indirimini veya imkân varsa malın ayıpsız misli ile değiştirilmesini satıcıdan talep edebilir. Satıcı, tüketicinin talebini reddedemez. Bu talebin yerine getirilmemesi durumunda satıcı, üretici ve ithalatçı müteselsilen sorumludur.
- 6) İlgili mevzuatlarda belirlenen kullanım ömrü süresince malın azami tamir süresi 20 iş gününü, geçemez. Bu süre, garanti süresi içerisinde mala ilişkin arızanın yetkili servis istasyonuna veya satıcıya bildiri tarihinde, garanti süresi dışında ise malın yetkili servis istasyonuna teslim tarihinden itibaren başlar. Garanti kapsamı içerisindeki malın arızasının 10 iş günü içerisinde giderilememesi halinde, üretici veya ithalatçı; malın tamiri tamamlanıncaya kadar, benzer özelliklere sahip başka bir malı tüketicinin kullanımına tahsis etmek zorundadır. Benzer özelliklere sahip başka bir malın tüketici tarafından istenmemesi halinde üretici veya ithalatçılar bu yükümlülüğten kurtulur. Malın garanti süresi içerisinde arızalanması durumunda, tamirde geçen süre garanti süresine eklenir.
- 7) Malın kullanma kılavuzunda yer alan hususlara aykırı kullanılmasından kaynaklanan hasar ve arızalar garanti kapsamı dışındadır.
- 8) Tüketici, garantiden doğan haklarının kullanılması ile ilgili olarak çıkabilecek uyuşmazlıklarda yerleşim yerinin bulunduğu veya tüketici işleminin yapıldığı yerdeki Tüketici Hakem Heyetine veya Tüketici Mahkemesine başvurabilir.
- 9) Satıcı tarafından bu Garanti Belgesinin verilmesi durumunda tüketici, Ticaret Bakanlığı Tüketicinin Korunması ve Piyasa Gözetimi Genel Müdürlüğüne başvurabilir.

<b>Üretici veya İthalatçı Firmasının;</b>		<b>Malın</b>	
<b>Unvanı:</b>	Arçelik A.Ş.	<b>Markası:</b>	Leisure
<b>Adresi:</b>	Arçelik A.Ş. Karaağaç Caddesi No:2-6, 34445, Sultıüce / İSTANBUL	<b>Cinsi:</b>	Ankastre Ocak
<b>Telefonu:</b>	(0-216) 585 8 888	<b>Modeli:</b>	
<b>Faks:</b>	(0-216) 423 23 53	<b>Bandrol ve Seri No:</b>	
<b>web adresi:</b>	www.leisureturkiye.com	<b>Garanti Süresi:</b>	2 YIL
		<b>Azami Tamir Süresi:</b>	20 iş günü

GENEL MÜDÜR

*Hakan Bıçıl***Arçelik A.Ş.**

GENEL MÜDÜR YRD.

*Özlem*

<b>Satıcı Firmasının:</b>		<b>Fatura Tarih ve Sayısı:</b>	
<b>Unvanı:</b>		<b>Teslim Tarihi ve Yeri:</b>	
<b>Adresi:</b>		<b>Yetkilinin İmzası:</b>	
<b>Telefonu:</b>		<b>Firmanın Kaşesi:</b>	
<b>Faks:</b>			
<b>e-posta:</b>			

Bu bölümü, ürünü aldığınız Yetkili Satıcı imzalayacak ve kaşeleyecektir.