

LEISURE

Buzdolabı
Kullanma Kılavuzu

Refrigerator
Instruction of use

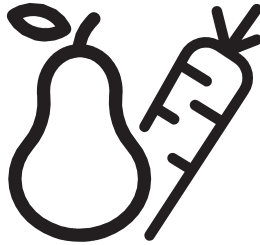

PBZL 1309

Lütfen önce bu kullanım kılavuzunu okuyunuz!

Değerli Müşterimiz,

Modern tesislerde üretilen ve en titiz kalite kontrol prosedürleri kapsamında kontrol edilen ürününüzü en verimli şekilde kullanmanızı dileriz.

Bu nedenle, ürünü kullanmadan önce bu kullanım kılavuzunu dikkatlice okuyun ve ileride kullanmak üzere saklayın. Ürünü bir başkasına devrederseniz kullanım kılavuzunu da verin.

Kullanım kılavuzu, ürünü hızlı ve güvenli bir şekilde kullanmanıza yardımcı olacaktır.

- Ürünü kurmadan ve çalıştırmadan önce kullanım kılavuzunu okuyun.
- Güvenlik talimatlarını okuduğunuzdan emin olun.
- Kullanım kılavuzunu, ileride kullanmak üzere kolayca erişilebilir bir yerde saklayın.
- Ürün ile birlikte verilen diğer dokümanları da okuyun.
- Bu kullanım kılavuzunun diğer birçok model için de geçerli olduğunu unutmayın.
- Modeller arasındaki farklar kullanım kılavuzunda belirtilecektir.

Sembollerin açıklaması

Bu kullanım kılavuzunda aşağıdaki semboller kullanılmaktadır:

 Önemli bilgiler veya faydalı ipuçları.

 İnsan sağlığı ve mülk açısından tehlikeli durumlara karşı uyarı.

 Elektrik gerilimine ilişkin uyarı.



UYARI!

Tümüyle çevre dostu bir soğutucu gaz olan R600a (yalnızca belirli koşullar altında yanıcıdır) ile çalışan soğutucu ürününüzün normal bir şekilde çalışmasını sağlamak için aşağıdaki kuralları uygulamalısınız:

- Ürünün etrafındaki serbest hava sirkülasyonunu engellemeyin.
- Buz çözme işlemini hızlandırmak için üreticinin önerdiklerinin dışında mekanik cihazlar kullanmayın.
- Soğutucu gaz devresine zarar vermeyin.
- Gıda saklama bölümü içinde üreticinin önermiş olabileceği elektrikli cihazlar dışında herhangi bir elektrikli cihaz kullanmayın.

BİLGİ

	ENERG	
ÜRETİCİ İSMİ	MODEL TANIMI → (*)	
A	← A	

Ürün veri tabanında depolanan model bilgilerine, a°a,ıdaki web sitesine girilerek ve enerji etiketinde bulunan model tanımı (*) aranarak ula°ılabilir.

<https://eprel.ec.europa.eu/>

İÇİNDEKİLER

1 Buzdolabı	3	4 Hazırlık	10
2 Önemli Güvenlik Uyarıları 4		5 Buzdolabının kullanılması	11
Kullanım amacı	4	Kontrol paneli	11
Genel güvenlik hususları	4	İç bölmelerin kullanılması	12
Su pınarı olan ürünler için	5	Soğutma	12
Çocuk güvenliği	6	Buz çözme	12
HCA uyarısı	6	Soğuk Saklama Çekmecesi	12
Enerji tasarrufu için yapılacak işlemler....	6	VitaminCare+	12
3 Kurulum	7	6 Bakım ve temizlik	13
Buzdolabı taşınırken göz önünde bulundurulacak hususlar	7	Plastik yüzeylerin korunması	13
Buzdolabını çalıştırmadan önce	7	7 Arıza giderme	14
Elektrik bağlantısı	7	Feragatname/Uyari	17
Ambalajın atılması	8	Kendim tamir etmek istiyorum	17
Eski buzdolabının elden çıkarılması	8	8 Müşteri Hizmetleri	18
Yerleştirme ve Kurulum.....	8		
İç ampulün değiştirilmesi	8		
Kapıların yönünün değiştirilmesi	9		

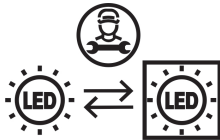

Bu ürün 'G' enerji sınıfına sahip aydınlatma kaynağı içermektedir. Bu üründeki aydınlatma kaynağı yetkin tamirci (Professional repairers) tarafından değiştirilmelidir.

Geri Dönüşüm



Bu ürün, atık elektrik ve elektronik donanımlara (AEEE) ilişkin seçmeli ayıklama sembolü ile birlikte temin edilir.

Bu, söz konusu ürünün çevre üzerindeki etkisini en aza indirmek için geri dönüştürülmesi veya sökülmesi adına 2012/19/EU sayılı Avrupa Birliği Direktifi uyarınca kullanılması gerektiği anlamına gelir. Daha fazla bilgi için lütfen yerel veya bölgesel makamlarla iletişime geçiniz.

Seçmeli ayıklama işlemine dahil olmayan elektronik ürünler, tehlikeli maddeler nedeniyle çevre ve insan sağlığı açısından potansiyel tehlike teşkil edebilir.

1 Buzdolabı

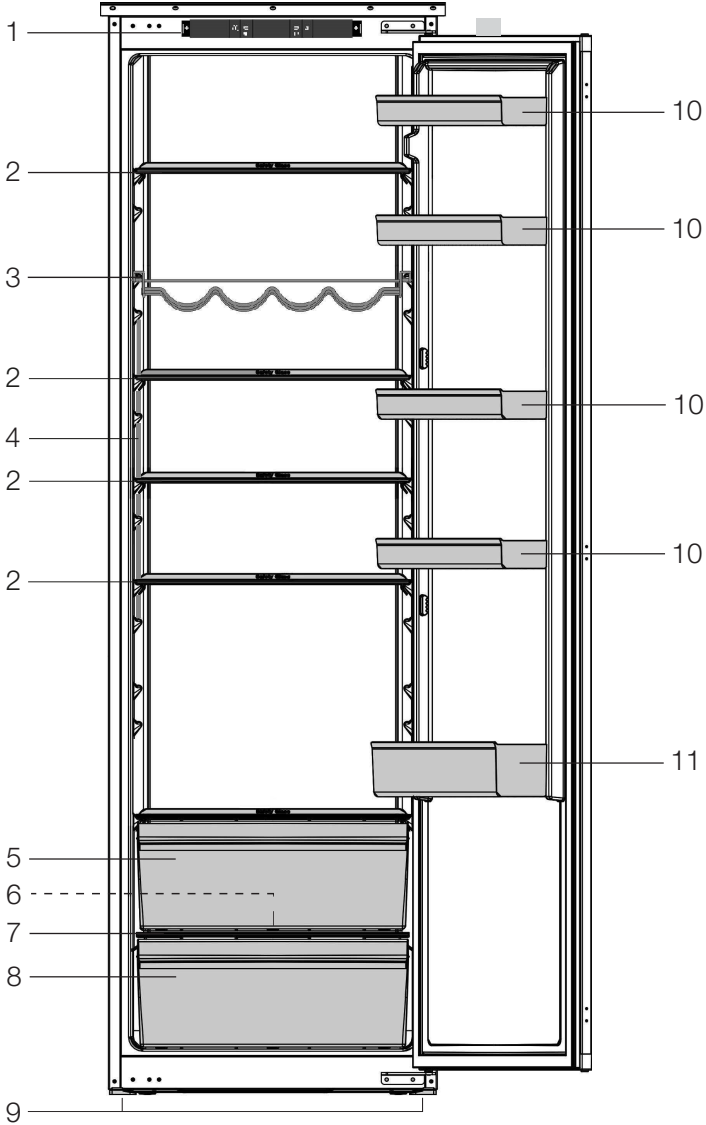

1. Kontrol paneli

2. Ayarlanabilir raflar

3. Şarap rafı

4. İç aydınlatma

5. Soğuk Saklama Çekmecesi

6. Buz çözme su toplama kanalı - tahliye borusu

7. Sebzelik kapağı

8. Sebzelik

9. Ön ayaklar

10. Ayarlanabilir kapı rafları

11. Şişe rafı

i Bu kullanım kılavuzunda yer alan şekiller şematiktir ve ürününüzle tam olarak aynı olmayabilir. Söz konusu parçalar satın aldığınız üründe yoksa bunlar diğer modeller için geçerlidir.

2 Önemli Güvenlik Uyarıları

Lütfen aşağıdaki bilgileri inceleyiniz. Bu bilgilere uyulmaması yaralanmaya ve ciddi hasara neden olabilir. Aksi takdirde, tüm garanti ve güvenilirlik taahhütleri geçersiz kalır.

Orijinal yedek parçalar, ürün satın alma tarihinden itibaren 10 yıl boyunca temin edilebilir olacaktır.

Kullanım amacı

Bu ürün:

- ev gibi iç mekanlarda ve kapalı alanlarda;
- mağaza ve ofis gibi kapalı çalışma ortamlarında;
- çiftlik evi, otel, pansiyon gibi kapalı konaklama alanlarında kullanılmak üzere tasarlanmıştır.
- Açık alanlarda kullanılmamalıdır.

Genel güvenlik hususları

- Söz konusu ürünü elden çıkarmak/ imha etmek istemeniz halinde, gerekli bilgileri ve yetkili kurumları öğrenmek adına yetkili servis ile iletişime geçmenizi öneririz.
- Buzdolabı ile ilgili sorularınız ve sorunlarınız için yetkili servis ile iletişime geçin. Yetkili servisi bilgilendirmeden buzdolabına müdahale etmeyin ve bir başkasının müdahale etmesine izin vermeyin.
- Dondurucu bölmeye sahip ürünlerde, külahlı dondurmaları ve buz küplerini dondurucu bölmesinden çıkardıktan hemen sonra yemeyin! (Bu, ağzınızda soğuk yanmasına neden olabilir.)
- Dondurucu bölmeye sahip olan ürünlerde, dondurucu bölmesine şişelenmiş ve konserve sıvı içecekler koymayın. Aksi takdirde, bunlar patlayabilir.
- Dondurulmuş yiyeceklere elle dokunmayın; elinize yapışabilirler.
- Temizlik veya buz çözme işlemlerinden önce buzdolabının fişini çekin.

- Buhar ve buharlaştırılmış temizlik malzemeleri, buzdolabınızın temizlik ve buz çözme işlemlerinde asla kullanılmamalıdır. Bu gibi durumlarda, buhar elektrikli parçalara temas ederek kısa devreye veya elektrik çarpmasına neden olabilir.
- Kapı gibi buzdolabı parçalarını destek veya basamak olarak asla kullanmayın.
- Buzdolabında elektrikli cihazlar kullanmayın.
- Buzdolabında dolaşım yapılan parçalara delici veya kesici aletlerle zarar vermeyin. Buharlaştırıcının gaz kanalları, boru uzantıları veya yüzey kaplamaları delindiğinde buzdolabı patlayabilir ve bu, cilt tahrişlerine ve göz yaralanmalarına neden olur.
- Buzdolabınızdaki havalandırma deliklerini herhangi bir nesneyle kapatmayın.
- Elektrikli cihazlar sadece yetkili kişilerce tamir edilmelidir. Yetkisiz kişilerce yapılan onarım işlemleri kullanıcı açısından risk teşkil eder.
- Herhangi bir arıza durumunda veya bir bakım veya onarım çalışması sırasında ilgili sigortayı kapatarak veya cihazınızın fişini prizden çekerek buzdolabınızın ana şebeke bağlantısını kesin.
- Fişi kablodan tutarak çekmeyin.
- Alkol oranı yüksek içecekleri ağız kısmı sıkıca kapatılmış şekilde, dik konumda yerleştirin.
- Yanıcı ve patlayıcı maddeler içeren sprey kutularını asla buzdolabında saklamayın.
- Buz çözme işlemini hızlandırmak için üretici tarafından önerilenler dışında mekanik cihazlar veya başka araçlar kullanmayın.
- Bu ürün, güvenliğinden sorumlu olacak ya da ürün kullanımı hakkında gerekli talimatları sağlayacak bir kişinin gözetimi altında olmadıkları sürece, fiziksel, duyuşsal veya zihinsel rahatsızlıkları olan ya da ürün kullanımı hakkında bilgisi ya da deneyimi bulunmayan kişilerce (çocuklar dahil olmak üzere) kullanılmak üzere tasarlanmamıştır.

- Buzdolabını hasarlıysa çalıştırmayın. Endişelerinizin olması halinde servis temsilcisiyle iletişime geçin.
- Buzdolabınızın elektriksel güvenliği sadece evinizdeki topraklama sistemi standartlara uygunsa garanti edilir.
- Ürünü yağmur, kar, güneş ve rüzgara maruz bırakmak elektriksel güvenlik açısından tehlikelidir.
- Elektrik kablosu hasar görmüşse tehlikeleri önlemek adına yetkili servisle iletişime geçin.
- Kurulum sırasında buzdolabının fişini prize takmayın. Aksi takdirde, ölüm veya ciddi yaralanma riski ortaya çıkabilir.
- Bu buzdolabı sadece gıda maddelerinin saklanması için tasarlanmıştır. Başka hiçbir amaçla kullanılmamalıdır.
- Teknik özellik etiketi, buzdolabının içindeki sol duvarda bulunur.
- Buzdolabınızı elektrik tasarrufu sağlayan sistemlere asla bağlamayın; söz konusu cihazlar buzdolabına zarar verebilir.
- Buzdolabında mavi ışık varsa mavi ışığa optik aletlerle bakmayın.
- Manuel olarak kontrol edilen buzdolaplarında elektrik kesintisinden sonra buzdolabını çalıştırmak için en az 5 dakika bekleyin.
- Bu kullanım kılavuzu, ürün başkalarına verildiğinde ürünün yeni sahibine teslim edilmelidir.
- Buzdolabını taşıırken güç kablosuna zarar vermektan kaçının. Kablonun bükülmesi yangına neden olabilir. Güç kablosunun üzerine asla ağır nesnelere koymayın.

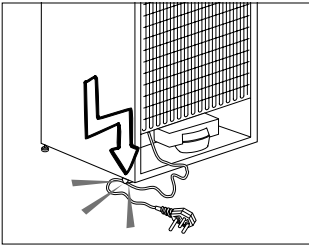

- Ürünü prize takarken fişe ıslak ellerle dokunmayın.
- Duvar prizi gevşek ise buzdolabının fişini prize takmayın.
- Güvenlik sağlanması adına, ürünün iç veya dış kısımlarına su püskürtülmemelidir.

- Yangın ve patlama riskini önlemek için buzdolabının yanında propan gazı gibi yanıcı gazlar içeren maddeler püskürtmeyin.
- Su dolu kapları buzdolabının üzerine asla koymayın; dökülme durumunda bu, elektrik çarpmasına veya yangına neden olabilir.
- Buzdolabını kapasitesinin üzerinde doldurmayın. Fazla doldurulması halinde, kapıyı açtığınızda yiyecekler düşerek size veya buzdolabına zarar verebilir.
- Buzdolabının üzerine asla hiçbir nesne koymayın; aksi takdirde, buzdolabının kapısını açarken veya kapatırken bu nesnelere düşebilir.
- Belirli bir sıcaklık gerektirdiklerinden aşılarda, ısıya duyarlı ilaçlar, bilimsel materyaller vb. buzdolabında saklanmamalıdır.
- Buzdolabı uzun süre kullanılmıyacaksa fişi prizden çekilmelidir. Elektrik kablosundaki olası bir sorun yangına neden olabilir.
- Fişin ucu kuru bir bezle düzenli olarak temizlenmelidir; aksi takdirde yangın riski meydana gelir.
- Ayarlanabilir ayaklar yere tam olarak sabitlenmezse buzdolabı hareket edebilir. Ayarlanabilir ayakların zemine düzgün şekilde sabitlenmesi, buzdolabının hareket etmesini önleyebilir.
- Buzdolabını taşıırken, kapı kolundan tutmayın. Aksi takdirde, kapı kolu kopabilir.
- Ürününüzü başka bir buzdolabının veya dondurucunun yanına yerleştirmeniz gerektiğinde, cihazlar arasındaki mesafe en az 8 cm olmalıdır. Aksi takdirde, bitişik yan duvarlar nemlenebilir.

Su pınarı olan ürünler için

- Su şebekesi basıncı minimum 1 bar olmalıdır. Su şebekesi basıncı maksimum 8 bar olmalıdır.
- Sadece içme suyu kullanın.

Çocuk güvenliği

- Kapının kilidi varsa anahtar çocukların erişemeyeceği bir yerde saklanmalıdır.
- Ürünü kurcalamalarını engellemek adına çocuklar gözetim altında tutulmalıdır.

HCA uyarısı

Ürününüzün soğutucu sisteminde R60a bulunuyorsa:

Bu gaz yanıcıdır. Bu nedenle, kullanım ve taşıma sırasında soğutma sistemine ve borulara zarar vermemeye dikkat edin.

Hasar durumunda, ürününüzü yangına neden olabilecek potansiyel yangın kaynaklarından uzak tutun ve ürünün bulunduğu odayı havalandırın.

Ürününüzün soğutma sisteminde R134a varsa bu uyarıyı dikkate almayın.

Üründe kullanılan gaz türü, buzdolabının içinde sol duvarda bulunan tip etiketinde belirtilmiştir. Ürünü imha amacıyla asla ateşe atmayın.

Enerji tasarrufu için yapılacak işlemler

- Buzdolabınızın kapılarını uzun süre açık bırakmayın.
- Buzdolabınıza sıcak yiyecek veya içecekler koymayın.
- İçerideki hava sirkülasyonunun engellenmemesi adına, buzdolabını kapasitesinin üzerinde doldurmayın.
- Buzdolabınızı doğrudan güneş ışığının altına veya fırın, bulaşık makinesi veya radyatör gibi ısı yayan cihazların yakınında kurmayın. Buzdolabınızı, ısı yayan kaynaklardan en az 30 cm ve elektrikli fırınlardan en az 5 cm uzakta tutun.
- Yiyeceklerinizi kapalı kaplarda tutmaya dikkat edin.
- Dondurulmuş yiyeceklerin soğutucu bölmesinde çözülmesi hem enerji tasarrufu sağlayacak hem de yiyecek kalitesini koruyacaktır.

3 Kurulum

⚠ Kullanım kılavuzunda verilen bilgilerin dikkate alınmaması durumunda üretici bu konuda sorumluluk kabul etmez.

Buzdolabı taşınırken göz önünde bulundurulacak hususlar

1. Herhangi bir taşıma işleminden önce buzdolabınız boşaltılmalı ve temizlenmelidir.
2. Buzdolabınızdaki raflar, aksesuarlar, sebzelik vb. yeniden paketleme işleminden önce herhangi bir sarsıntıya karşı yapışkan bantla sağlam şekilde sabitlenmelidir.
3. Ambalaj, kalın bantlar ve güçlü halatlarla bağlanmalı ve ambalajın üzerinde yazılı taşıma kurallarına uyulmalıdır.

Şu hususlara dikkat edilmelidir:

Geri dönüştürülmüş malzemeler doğa ve ulusal kaynaklarımız için vazgeçilmez bir unsurdur. Ambalaj malzemelerinin geri dönüşümüne katkıda bulunmak istiyorsanız çevre kuruluşları veya yerel makamlardan daha fazla bilgi alabilirsiniz.

Buzdolabını çalıştırmadan önce

Buzdolabınızı kullanmaya başlamadan önce aşağıdakileri kontrol edin:

1. Buzdolabının içi kuru mu ve arka tarafında hava dolaşımı serbestçe yapılabiliyor mu?
2. Buzdolabının içini "Bakım ve temizlik" bölümünde önerilen şekilde temizleyin.
3. Buzdolabının fişini duvar prizine takın. Soğutucu kapısı açıldığında, buzdolabının iç ışığı yanar.

4. Kompresör çalışmaya başladığında bir ses duyulur. Soğutma sistemi içindeki sıvı ve gazlar, kompresör çalışmıyorken bile gürültüye neden olabilir ve bu son derece normal bir durumdur.
5. Buzdolabının ön kenarları ısınabilir. Bu normaldir. Bu alanlar yoğunlaşmayı önlemek için sıcak olacak şekilde tasarlanmıştır.

Elektrik bağlantısı

Ürününüzü uygun kapasiteye sahip bir sigortayla korunan topraklı bir prize bağlayın.

Önemli:

Bağlantı ulusal düzenlemelere uygun olmalıdır.

- Elektrik fişi kurulumdan sonra kolayca erişilebilir olmalıdır.
- Buzdolabınızın elektriksel güvenliği sadece evinizdeki topraklama sistemi standartlara uygunsa garanti edilir.
- Ürününüzün sol iç kısmında bulunan etikette belirtilen gerilim, şebeke gerilimine eşit olmalıdır.
- **Bağlantı için uzatma kabloları ve çoklu prizler kullanılmamalıdır.**

⚠ Elektrik kablosu hasar görmüşse kalifiye bir elektrik teknisyeni tarafından değiştirilmelidir.

⚠ Ürün, kablo onarılmadan önce kullanılmamalıdır! Elektrik çarpması riski bulunmaktadır.

Ambalajın atılması

Ambalaj malzemeleri çocuklar için tehlikeli olabilir! Ambalaj malzemelerini çocukların ulaşamayacağı bir yerde saklayın veya yerel makamlar tarafından belirtilen atık talimatlarına göre sınıflandırıp imha edin. Normal ev atıklarıyla birlikte atmayın, yerel makamlar tarafından belirlenen ambalaj toplama noktalarına atın. Buzdolabınızın ambalajı geri dönüştürülebilir malzemelerden üretilmiştir.

Eski buzdolabının elden çıkarılması

Eski buzdolabınızı çevreye zarar vermeden elden çıkarın.

- Buzdolabınızın atılmasıyla ilgili olarak yetkili satıcınıza veya belediyenizin atık toplama merkezine danışabilirsiniz.

Buzdolabınızı elden çıkarmadan önce elektrik fişini çekin ve kapı üzerinde herhangi bir kilit varsa çocukları olası bir tehlikeye karşı korumak için kilidi kullanılamaz hale getirin.

Yerleştirme ve Kurulum

⚠ Buzdolabının kurulacağı odanın giriş kapısı, buzdolabının geçebileceği kadar geniş değilse buzdolabınızın kapılarının sökülmesi ve dolabın kapıdan yanlamasına geçirilmesi için yetkili servisi arayın.

1. Buzdolabınızı kullanım kolaylığı sağlayan bir yere kurun.
2. Buzdolabınızı ısı kaynaklarından, nemli yerlerden ve doğrudan güneş ışığından uzak tutun.
3. Etkili bir şekilde çalışabilmesi için buzdolabınızın etrafında uygun havalandırmanın olması gerekir. Buzdolabının duvar boşluğuna yerleştirilmesi gerekiyorsa tavanla arasında en az 5 cm, duvarla arasında en az 5 cm mesafe bırakılmalıdır. Ürününüzü halı veya kilim gibi malzemelerin üzerine koymayın.
4. Sarsıntıları önlemek için buzdolabınızı düz bir döşeme yüzeyine yerleştirin.
5. Buzdolabınızı, 10°C'nin altındaki ortam sıcaklıklarında tutmayın.

İç ampulün değiştirilmesi

Buzdolabınızın aydınlatması için kullanılan Ampulü/LED'i değiştirmek için Yetkili Servisinize başvurun. Bu cihazda kullanılan ampul/ampuller ev tipi aydınlatmaya uygun değildir. Söz konusu ampul, kullanıcının gıda maddelerini buzdolabına/dondurucuya güvenli ve rahat bir şekilde koyması amacıyla tasarlanmıştır. Bu cihazda kullanılan ampuller -20°C'nin altındaki sıcaklıklar gibi aşırı fiziksel koşullara karşı dayanıklı yapıda olmalıdır.

Kapıların yönünün değiştirilmesi

Sayısal sırayla ilerleyin.

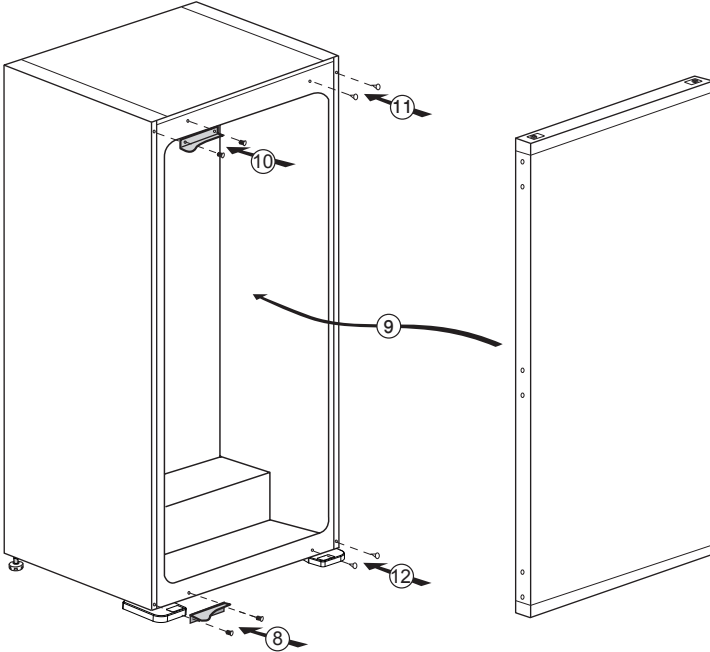
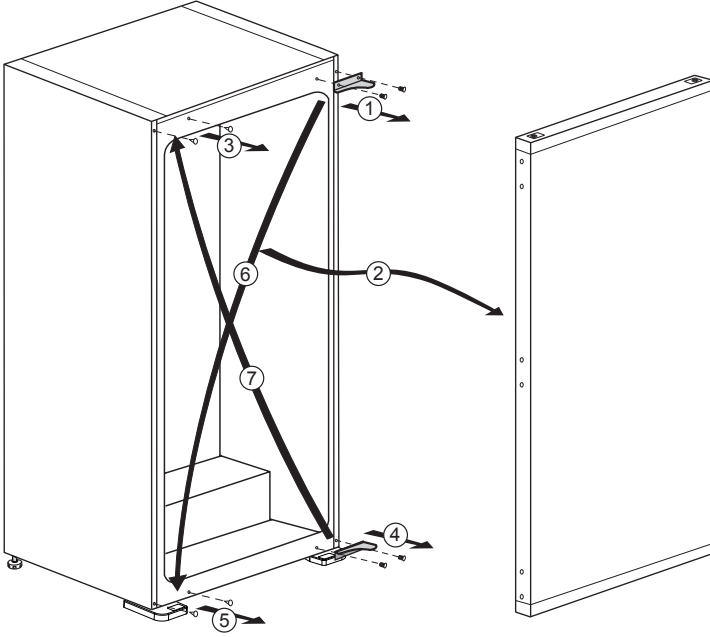

4 Hazırlık

- Buzdolabınız ocak, fırın ve merkezi ısıtıcı gibi ısı kaynaklarından en az 30 cm, elektrikli fırınlardan en az 5 cm uzağa kurulmalı ve doğrudan güneş ışığına maruz bırakılmamalıdır.
- Buzdolabınızı kurduğunuz odanın ortam sıcaklığı en az 10°C olmalıdır. Buzdolabının daha soğuk koşullarda kullanılması, verimliliği açısından tavsiye edilmez.
- Lütfen buzdolabının iç kısmının tamamen temizlendiğinden emin olun.
- İki buzdolabı yan yana kurulacaksa aralarında en az 2 cm mesafe olmalıdır.
- Buzdolabınızı ilk kez çalıştırdığınızda, lütfen ilk altı saat boyunca aşağıdaki talimatları uygulayın.
- Kapı sık sık açılmamalıdır.
- Buzdolabı içinde yiyecek olmadan boş olarak çalıştırılmamalıdır.
- Buzdolabını prizden çekmeyin. Kontrolünüz dışında bir elektrik kesintisi olursa, lütfen "**Anıza giderme**" bölümündeki uyarılara bakın.
- Orijinal ambalaj ve köpük malzemeleri ileride gerçekleştirilecek nakliye ve taşınma durumları için saklanmalıdır.

5 Buzdolabının kullanılması

Kontrol Paneli

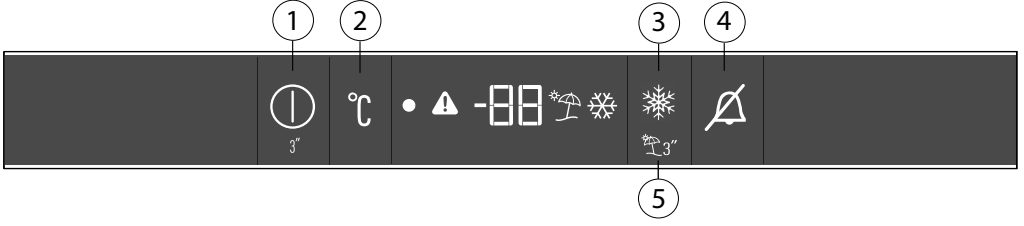

1. Açık/Kapalı Göstergesi

Buzdolabını açmak veya kapatmak için Açma/Kapatma düğmesine 3 saniye basılı tutun. Buzdolabı kapalıyken (●) sembolü yanar. Diğer tüm semboller söner.

2. Soğutucu bölme sıcaklık ayar göstergesi

(°C) düğmesine basarak soğutucu bölmenin sıcaklığını sırasıyla 8, 7, 6, 5, 4, 3, 2, 8... olarak ayarlayabilirsiniz. Soğutucu bölmesi sıcaklığını istediğiniz değere ayarlamak için bu düğmeye basın.

3. Hızlı soğutma düğmesi

(❄️) düğmesinin iki fonksiyonu bulunmaktadır. Hızlı Soğutma fonksiyonunu etkinleştirmek veya devre dışı bırakmak için bu düğmeye kısa bir süreliğine basın. Hızlı Soğutma göstergesi sönecek ve normal ayarlara geri dönecektir.

Soğutucu bölmesine koymuş olduğunuz yiyeceklerin hızlı bir şekilde soğutulmasını istediğinizde Hızlı Soğutma fonksiyonunu kullanın. Çok miktarda taze yiyecek soğutmak isterseniz, yiyecekleri buzdolabına yerleştirmeden önce bu fonksiyonu etkinleştirin.

Hızlı Soğutma fonksiyonu iptal edilmezse, en fazla **1 saat** sonra ya da soğutucu bölme yeterli soğukluğa ulaştınca otomatik olarak iptal olacaktır. Elektrik kesintisi sonrası bu fonksiyon hatırlanarak kaldığı yerden devam ettirilemez.

4. Alarmin Kapatılması

Soğutucu kapısı 1 dakika boyunca açık bırakıldığında alarm devreye girer. Alarm, "Alarm Off" düğmesine (🔕) basarak kapatılabilir. Kapıyı kapatıp tekrar açarsanız "Kapı açık alarmı" 1 dakika sonra tekrar devreye girer. Sensör arızası durumunda uyarı simgesi yanar (⚠️). "Alarm kapalı" düğmesine basılırsa, uyarı "temizlenecektir".

5. Tatil Fonksiyonu

Tatil fonksiyonunu etkinleştirmek için bu düğmeye (🕒) 3 saniye boyunca basılı tutun; tatil modu göstergesi (🕒) etkinleşecektir. Tatil fonksiyonu etkinken, soğutucu bölme sıcaklık göstergesinde "-" ibaresi görüntülenir ve soğutucu bölmede hiçbir aktif soğutma işlemi gerçekleşmez. Bu fonksiyonda, yiyeceklerinizi soğutucu bölmesinde tutmanız uygun değildir. Bu fonksiyonu iptal etmek için, **Tatil** fonksiyonu düğmesine tekrar basın.

İç bölmelerin kullanılması

Hareketli raflar: Raflar arasındaki mesafe gerektiğinde ayarlanabilir.

Sebze çekmecesı: Sebzeler ve meyveler bu bölmede çürümeden uzun süre saklanabilir.

Şişe rafı: Şişeler, kavanozlar ve teneke kutular bu raflarda saklanabilir.

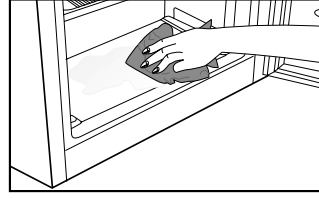

Soğutma

Yiyecek Saklama

Soğutucu bölme, taze yiyecek ve içeceklerin kısa süreli olarak saklanması içindir.

Şişeler kapının şişe rafında saklanabilir.

Çiğ et saklamanın en iyi yolu, eti soğuk Saklama bölümünde polietilen torbada muhafaza etmektir.

Sıcak yiyecek ve içeceklerin buzdolabına yerleştirilmeden önce oda sıcaklığına ulaşana kadar dışarıda bekletilmesi gerekir.

Buz çözme

Soğutucu bölme, tam otomatik buz çözme işlemini gerçekleştirir.

Buzdolabınız soğutma işlemini yerine getirirken, soğutucunun iç arka duvarında su damlaları ve 7-8 mm'ye kadar buzlanma oluşabilir. Bu oluşum, soğutma sisteminin bir sonucu olarak normaldir.

Arka duvarın otomatik buz çözme sistemi sayesinde buz oluşumu belirli aralıklarla otomatik buz çözme yapılarak çözülür.

Kullanıcının buzu kazıması veya su damlalarını gidermesi gerekmez. Buz çözme işleminden kaynaklanan su, su toplama oluğundan geçer ve tahliye borusundan evaporatöre akarak burada kendiliğinden buharlaşır.

Tahliye borusunun tıkalı olup olmadığını görmek için boruyu düzenli olarak kontrol edin, gerektiğinde deliğe bir çubuk sokarak temizleyin.

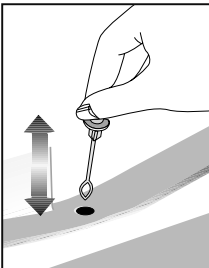

Soğuk Saklama Çekmecesı

Soğuk Saklama Çekmecesı soğutucu bölme içinde daha düşük sıcaklıklara ulaşabilmektedir. Bu çekmeceyi daha soğuk saklama koşulları gerektiren şarküteri ürünleri (salam, sosıs vb.) ve süt ürünleri için ya da çabuk tüketilecek et, tavuk ya da balık için kullanınız. Bu çekmecede meyve ve sebzelerin saklanması uygun değildir.

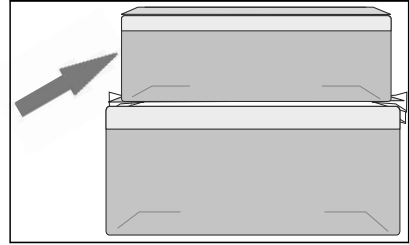

VitaminCare+

VitaminCare+ teknolojisi ile aydınlatılan sebzeliklerde saklanan meyve ve sebzeler, gün döngüsünü simüle eden mavi, yeşil, kırmızı ışıklar ve karanlık döngüsü sayesinde A ve C vitaminlerini daha uzun süre korumaktadır.

Bu teknoloji sayesinde, meyve ve sebzelerinizi daha uzun süre lezzetli ve sağlıklı tutabilirsiniz, bu da evde yiyecek israfını en aza indirmenize yardımcı olur.

VitaminCare+ teknolojisinin karanlık periyodu esnasında buzdolabı kapısı açıldığı takdirde, buzdolabınız bunu otomatik olarak algılayacak ve mavi, yeşil veya kırmızı ışıklardan sırayla biri ile rahat kullanım için sebzeliğinizi aydınlatacaktır. Karanlık periyod, siz buzdolabınızın kapağını kapadığınızda gün döngüsündeki gece periyodunu temsilen devam edecektir.

6 Bakım ve temizlik

- ⚠ Temizlik amacıyla asla benzin veya benzeri maddeler kullanmayın.
- ⚠ Temizlemeden önce cihazın fişini çekmenizi tavsiye ederiz.
- ⚠ Temizlik işleminde kesinlikle keskin aşındırıcı alet, sabun, ev tipi temizlik ürünleri, deterjan ve pasta cilası kullanmayın.
- ❗ Buzdolabı kabinini temizlemek için ılık su kullanın ve silerek kurulayın.
- ❗ İç kısmı temizlemek ve kurulamak için bir çay kaşığı sodyum bikarbonat ve su (yarım litre kadar) çözeltisine batırılmış nemli bir bez kullanın.
- ⚠ Ampul muhafazasına ve diğer elektrikli parçalara su girmediğinden emin olun.
- ⚠ Buzdolabınızı uzun süre kullanmayacaksanız elektrik ka losunu prizden çekin, tüm yiyecekleri çıkarın, temizleyin ve kapıyı açık bırakın.
- ❗ Gıda parçacıklarından arındırılmış ve temiz olduklarından emin olmak için kapı contalarını düzenli olarak kontrol edin.
- ⚠ Kapı raflarını çıkarmak için tüm yiyecek ve içecekleri çıkarın ve ardından kapı rafını tabandan yukarıya doğru itin.

- ⚠ Ürünün dış yüzeylerini ve krom kaplı parçalarını temizlemek için asla temizlik maddesi veya klorlu su kullanmayın. Klor bu tür metal yüzeylerde korozyona neden olur.

Plastik yüzeylerin korunması

- ❗ Açık kapılarda bulunan sıvı yağları veya yağla pişirilmiş yiyecekleri buzdolabınıza koymayın çünkü bunlar kapınızın plastik yüzeylerine zarar verebilir. Plastik yüzeylere yağ dökülmesi veya bulaşması durumunda, yüzeyin ilgili kısmını ılık suyla temizleyin ve durulayın.

7 Arıza giderme

Lütfen servisi aramadan önce bu listeyi gözden geçirin. Bu, zamandan ve paradan tasarruf etmenizi sağlar. Bu liste kusurlu işçilik veya malzeme kullanımından kaynaklanmayan yaygın şikayetleri içerir. Burada açıklanan özelliklerden bazıları ürününüzde bulunmayabilir.

Buzdolabı çalışmıyor.
<ul style="list-style-type: none">• Fiş prize doğru şekilde takılmamıştır. >>> Fişin prize tam olarak oturduğundan emin olun.• Buzdolabınızın bağlı olduğu prizin sigortası veya ana sigorta atmıştır. >>> Sigortayı kontrol edin.
Soğutucu bölmenin yan duvarında yoğuşma var (ÇOKLU ALAN, SOĞUTMA KONTROLÜ ve FLEXI ALANI).
<ul style="list-style-type: none">• Ortam çok soğuktur. >>> Buzdolabını sıcaklığın 10°C'nin altında olduğu yerlere kurmayın.• Kapı sık sık açılmıştır. >>> Buzdolabının kapağını sık sık açıp kapatmayın.• Ortam çok nemlidir. >>> Buzdolabınızı aşırı nemli yerlere kurmayın.• Sulu yiyecek açık kaplarda saklanıyordu. >>> Sıvı içeren yiyecekleri açık kaplarda saklamayın.• Buzdolabının kapısı açık bırakılmıştır. >>> Buzdolabının kapısını kapatın.• Termostat çok soğuk bir seviyeye ayarlanmıştır. >>> Termostatı uygun bir seviyeye ayarlayın.
Kompresör çalışmıyor.
<ul style="list-style-type: none">• Buzdolabının soğutma sistemindeki soğutucu basıncı henüz dengelenmediğinden, ani elektrik kesintileri veya fişin prizden çekilmesi/ prize takılması sırasında kompresörün koruyucu termik elemanı atar. Buzdolabı yaklaşık 6 dakika sonra çalışmaya başlar. Bu süre sonunda buzdolabı çalışmaya başlamazsa lütfen servisi arayın.• Soğutucu, buz çözme çevriminde çalışmaktadır. >>> Tam otomatik buz çözme yapan bir buzdolabı için bu normaldir. Buz çözme çevrimi periyodik olarak gerçekleşir.• Buzdolabı prize takılı değildir. >>> Fişin prize oturduğundan emin olun.• Sıcaklık ayarları doğru yapılmamıştır. >>> Uygun sıcaklık değerini seçin.• Elektrik kesintisi vardır. >>> Güç geri geldiğinde buzdolabı normal çalışmasına döner.

Buzdolabı çalışırken çalışma gürültüsü artar.

• Buzdolabının çalışma performansı, ortam sıcaklığındaki değişikliklerden dolayı farklılık gösterebilir. Bu normaldir ve bir arıza değildir.

Buzdolabı sık sık veya uzun süre çalışıyor.

- Yeni ürün öncekinden daha geniş olabilir. Daha büyük buzdolapları daha uzun süre çalışır.
- Oda sıcaklığı yüksek olabilir. >>> Sıcak ortamda ürünün daha uzun süre çalışması normaldir.
- Buzdolabı prize yakın zamanda takılmış olabilir veya yiyeceklerle dolu olabilir.>>> Buzdolabının yakın bir zamanda prize takılmış olması veya yiyecek ile doldurulması durumunda, ayarlanan sıcaklığa ulaşması daha uzun sürer. Bu normaldir.
- Son zamanlarda buzdolabına çok miktarda sıcak yiyecek konulmuş olabilir. >>> Sıcak yiyecekleri buzdolabına koymayın.
- Kapılar sık sık açılıyor veya uzun süre açık bırakılıyor olabilir. >>> Buzdolabına giren ılık hava, buzdolabının daha uzun süre çalışmasına neden olur. Kapıları sık sık açmayın.
- Dondurucu veya soğutucu bölmesi kapısı açık bırakılıyor olabilir. >>> Kapıların tamamen kapalı olup olmadığını kontrol edin.
- Buzdolabı çok düşük bir sıcaklığa ayarlanmıştır. >>> Buzdolabının sıcaklığını daha yüksek bir dereceye ayarlayın ve söz konusu sıcaklığa ulaşana kadar bekleyin.
- Soğutucu veya dondurucunun kapı contası kirlenmiş, yıpranmış, kırılmış veya uygun şekilde oturmamış olabilir. >>> Contayı temizleyin veya değiştirin. Hasarlı/Kırık conta, mevcut sıcaklığı korumak için buzdolabının daha uzun süre çalışmasına neden olur.

Soğutucu sıcaklığı yeteriyken dondurucu sıcaklığı çok düşük.

- Dondurucu sıcaklığı çok düşük bir değere ayarlanmıştır. >>> Dondurucu sıcaklığını daha yüksek bir dereceye ayarlayın ve kontrol edin.

Dondurucu sıcaklığı yeteriyken soğutucu sıcaklığı çok düşük.

- Soğutucu sıcaklığı çok düşük bir değere ayarlanmıştır. >>> Soğutucu sıcaklığını daha yüksek bir dereceye ayarlayın ve kontrol edin.

Soğutucu bölümündeki çekmecelerde tutulan yiyecekler donuyor.

- Soğutucu sıcaklığı çok soğuk bir değere ayarlanmıştır. >>> Soğutucu sıcaklığını daha sıcak bir değere ayarlayın ve kontrol edin.

Soğutucu veya dondurucu bölmesi sıcaklığı çok yüksek.
<ul style="list-style-type: none"> • Soğutucu sıcaklığı çok yüksek bir değere ayarlanmış. >>> Soğutucu bölmesi sıcaklık ayarı dondurucunun sıcaklığını etkiler. Soğutucu veya dondurucunun sıcaklığını değiştirin ve ilgili bölmeler yeterli bir sıcaklığa ulaşıncaya kadar bekleyin. • Kapılar sık sık açılıyor veya uzun süre aralık bırakılıyor olabilir. >>> Kapıları sık sık açmayın. • Kapılar aralık bırakılmış olabilir. >>>Kapıları tamamen kapatın. • Buzdolabı prize yakın zamanda takıldı ya da yiyeceklerle dolu. >>>Bu normaldir.Buzdolabının yakın bir zamanda prize takılmış olması veya yiyecek ile doldurulması durumunda, ayarlanan sıcaklığa ulaşması daha uzun sürer. • Son zamanlarda buzdolabına çok miktarda sıcak yiyecek konulmuş olabilir. >>>Sıcak yiyecekleri buzdolabına koymayın.
Titreşim veya ses var.
<ul style="list-style-type: none"> • Zemin düz veya sağlam değildir. >>> Buzdolabı yavaşça hareket ettirildiğinde sallanıyorsa buzdolabını ayakları vasıtasıyla dengeleyin. Ayrıca zeminin buzdolabını taşıyabilecek kadar sağlam ve düz olduğundan emin olun. • Buzdolabının üzerine yerleştirilen nesnelere gürültüye neden olabilir. >>>Üst kısımdaki nesnelere kaldırın.
Buzdolabından sıvı akışı, püskürtme vb. gibi sesler geliyor.
<ul style="list-style-type: none"> • Sıvı ve gaz akışı buzdolabınızın çalışma prensiplerine uygun olarak gerçekleşir. Bu normaldir ve bir arıza değildir.
Buzdolabından ısıklık sesi geliyor.
<ul style="list-style-type: none"> • Buzdolabını soğutmak için fanlar kullanılır. Bu normaldir ve bir arıza değildir.
Buzdolabının iç duvarlarında yoğuşma var.
<ul style="list-style-type: none"> • Sıcak ve nemli havalarda buzlanma ve yoğuşma artar. Bu normaldir ve bir arıza değildir. • Kapılar sık sık açılıyor veya uzun süre aralık bırakılıyor olabilir. >>> Kapıları sık sık açmayın. Açık olmaları halinde, kapıları kapatın. • Kapılar aralık bırakılmış olabilir. >>>Kapıları tamamen kapatın.
Buzdolabının dış tarafında veya kapıları arasında nem oluşuyor.
<ul style="list-style-type: none"> • Hava nemli olabilir; bu, nemli havalarda oldukça normaldir. Nem az olduğunda yoğuşma kaybolur.
Buzdolabının içinde kötü koku var.
<ul style="list-style-type: none"> • Temizlik işlemleri düzenli bir şekilde yapılmamıştır. >>> Buzdolabının içini sünger, ılık su veya suda çözülmüş karbonat ile düzenli olarak temizleyin. • Bazı kaplar veya ambalaj malzemeleri kokuya neden olabilir. >>>Farklı bir kap veya farklı marka ambalaj malzemesi kullanın. • Yiyecekler buzdolabına açık kaplarda konulmuş. >>>Yiyecekleri kapalı kaplarda saklayın. Kapağı açık kaplardan yayılan mikroorganizmalar, istenmeyen kokulara neden olabilir. • Son kullanım tarihi geçmiş veya bozulmuş yiyecekleri buzdolabından çıkarın.
Kapı kapanmıyor.
<ul style="list-style-type: none"> • Yiyecek paketleri kapının kapanmasına engel oluyordur. >>> Kapının kapanmasına engel olan paketlerin yerini değiştirin. • Buzdolabı zemin üzerinde dengede değildir. >>> Buzdolabını dengelemek için ayakları ayarlayın. • Zemin düz ya da sağlam değildir. >>> Zeminin düz olduğundan ve buzdolabını taşıyabileceğinden emin olun.
Sebzelikler sıkışmış.
<ul style="list-style-type: none"> • Yiyecekler çekmecenin tavanına değiyordur. >>> Çekmecedeki yiyecekleri yeniden düzenleyin.

Feragatname/Uyari

Bazı (basit) arızalar; ařağıdaki talimatlar dahilinde yapılmaları řartıyla; herhangi bir gvenlik sorunu yaratmadan ya da gvenli olmayan kullanıma sebebiyet vermeden, nihai kullanıcılar tarafından tamir edilebilir. ("Kendim Tamir Etmek İstiyorum" bölümne bakınız.)

Bu nedenle, "Kendim Tamir Etmek İstiyorum" bölümnde nihai kullanıcılar tarafından tamir edilebileceđi belirtilmiř olan parçalar dıřında, gvenlik sorunlarını önlemek amacıyla kesinlikle yetkili servis istasyonu tarafından tamir önerilir ve Leisure rn garantisinin devam edebilmesi iin zorunludur.

Kendim tamir etmek istiyorum

Nihai kullanıcılar tarafından gerekleřtirilecek tamir iřlemi řu yedek parçalar dahilinde yapılabilir: Kapı Kolları ve Kapı Menteřeleri, Kapı Contaları ve saklama iin evresel Tepsiler, Sepetler, Raflar. (Gncel yedek para listesine 1 Mart 2021 itibariyle <http://www.leisureturkiye.com/destek> adresinden ulařılabilir)

Ayrıca, rn gvenliđini sađlamak ve ciddi yaralanma riskini önlemek iin, tamir iřlemi, kullanma kılavuzunda veya <http://www.leisureturkiye.com/destek> adresinde bulunan talimatlara gre yapılmalıdır. Gvenliđiniz iin, herhangi bir tamir iřlemi gerekleřtirmeden nce rnn fiřini ekin.

Nihai kullanıcılar tarafından, kullanma kılavuzlarında belirtilen ya da <http://www.leisureturkiye.com/destek> adresinde bulunan talimatlara uygun yapılmayan ve <http://www.leisureturkiye.com/destek> adresinden ulařılan gncel para listesinde yer alan parçalar dıřındaki parçalara uygulanan tamir iřlem ya da giriřimleri nedeniyle oluřabilecek gvenlik sorunlarından Leisure sorumlu tutulamaz. Byle bir durumda Leisure rn garantisi geersiz olacaktır.

Bu nedenle nihai kullanıcıların yukarıda belirtilen yedek parçalar dıřında kalan parçalar iin tamir iřlemlerini kendilerinin gerekleřtirmekten kaınmaları ve gereksinim olması durumunda yetkili servis istasyonuna bařvurmaları řiddetle tavsiye edilir. Nihai kullanıcıların bu tr tamir giriřimleri gvenlik sorunlarına neden olabilir; rne zarar verebilir ve sonrasında yangın, su baskını, elektrik arpması ve ciddi kiřisel yaralanmalara neden olabilir.

Listelenenlerle sınırlı olmamak kaydıyla, řu parçaların tamir iřlemleri yetkili servis istasyonları tarafından yapılmalıdır: Kompresr, Sođutma devre elemanları, Ana kart, İnverter kart, Ekran kartı vb.

retici/satıcı, son kullanıcıların yukarıda belirtilenlere uygun davranmadıđı herhangi bir durumdan sorumlu tutulamaz.

8 Müşteri Hizmetleri

Müşteri Hizmetleri

Müşteri Memnuniyeti Politikası

- Müşterilerimizin istek ve önerilerini her kanaldan karşılamaktan mutluluk duyarız. Kanallarımız:
 - * Çağrı Merkezimiz:
 - 0850 210 0 888
 - (Sabit telefonlardan veya cep telefonlarından alan kodu çevirmeden arayın*)
 - * Diğer Numaramız: 0216 585 8 888
 - Çağrı Merkezimiz haftanın 7 günü 24 saat hizmet vermektedir.
 - Çağrı Merkezimiz ile yaptığınız görüşmeler iletişim hizmeti aldığınız operatör firma tarafından sizin için tanımlanan tarifeye göre ücretlendirilir.
 - Sabit veya cep telefonlarınızdan alan kodu tuşlamadan çağrı merkezi numaramızı arayarak ürününüz ile ilgili arzu ettiğiniz hizmeti talep edebilirsiniz.
 - * Whatsapp Numaramız: 0544 444 08 88
 - * Faks Numaramız: 0216 423 2353
 - * Web Adresimiz:
 - www.leisureturkiye.com
 - * e-posta Adresimiz:
 - musteri.hizmetleri@leisureturkiye.com
 - * Posta Adresimiz:
 - Arçelik A.Ş. Karaağaç Caddesi No:2-6,34445, -Sütlüce / İSTANBUL
 - * Bayilerimiz,
 - <http://www.leisureturkiye.com/magazalar/>
 - * Yetkili Servislerimiz,
 - <https://www.arcelik.com.tr/yetkili-servisler>
 - Tüm yetkili servis istasyonu bilgilerimiz, Ticaret Bakanlığı tarafından oluşturulan "Servis Bilgi Sistemi"nde (www.servis.gov.tr) yer almaktadır.
 - Yedek parça malzemeleri yetkili servislerimizden temin edilebilir.
- Müşterilerimizden iletilen istek ve önerilerin Arçelik'e ulaştığı bilgisini, müşteri profili ayırımı yapılmaksızın kendilerine 24 saat içinde veririz.
- Müşteri Hizmetleri sürecimiz:
 - Müşterilerimizin istek ve önerilerini;
 - * İzlenebilir, raporlanabilir, şeffaf ve güvenli tek bir bilgi havuzunda toplarız.
 - * Yasal düzenlemelere uygun, objektif, adil ve gizlilik içinde ele alır ve değerlendiririz.
 - * Bu geri bildirimleri süreçlerimizin daha mükemmel hale getirilmesinde kullanırız.
- Arçelik olarak, mükemmel müşteri deneyimini yaşatmayı ana ilke olarak kabul eder, müşteri odaklı bir yaklaşım benimseriz.
- Bütün süreçlerimizi yönetim sistemi ile entegre ederek birbirini kontrol eden bir yapı geliştirilmesini sağlarız.
- Yönetim hedeflerini de bu sistem üzerinden besleriz.

Aşağıdaki önerilere uyanızı rica ederiz.

- Ürününüzü aldığınızda Garanti belgesini Yetkili Satıcınıza onaylattırınız.
- Ürününüzü kullanma kılavuzu esaslarına göre kullanınız.
- Ürününüz ile ilgili hizmet talebiniz olduğunda yukarıdaki telefon numaralarından Çağrı Merkezimize başvurunuz.
- Hizmet için gelen teknisyene "teknisyen kimlik kartı" nı sorunuz.
- İşiniz bittiğinde Yetkili servis teknisyeninden "Hizmet Fişi" istemeyi unutmayınız. Alacağınız "Hizmet Fişi", ilerde ürününüzde meydana gelebilecek herhangi bir sorunda size yarar sağlayacaktır.
- Ürünün kullanım ömrü: 10 yıldır. (Ürünün fonksiyonunu yerine getirebilmesi için gerekli yedek parça bulundurma süresi)

Hizmet talebinin deęerlendirilmesi

1

Müşteri Başvurusu

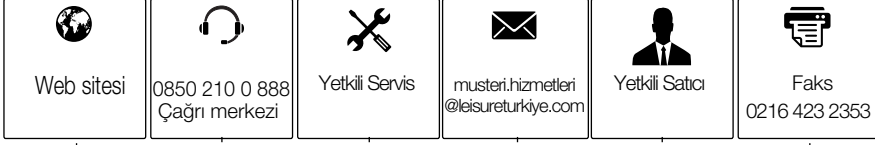

2

Başvuru kaydı

Başvuru Konusu
Müşteri Adı, Soyadı
Müşteri Telefonu
Müşteri Adresi

3

Hizmet talebinin alınması

- Hizmet talebi analizi
- Hizmet hakkında müşterinin bilgilendirilmesi (Keşif,nakliye,montaj,bilgi,onarım,deęişim vb.)
- Hizmet hakkında gerekli işlemin gerçekleştirilmesi

4

Müşteri memnuniyetinin alınması

Memnun

Memnun
deęil

5

Başvuru kaydının kapatılıp, bilgilerin saklanması

Uygun Kullanım ve Garanti ile İlgili Dikkat Edilmesi Gereken Hususlar;

Bu kılavuzu okumadan ürününüzü çalıştırmayınız.

Aşağıda belirtilen sorunların giderilmesi ücret karşılığında yapılır. Bu durumlar için garanti şartları uygulanmaz;

- 1) Kullanım hatalarından kaynaklanan hasar ve arızalar,
- 2) Malın tüketiciye tesliminden sonraki yükleme, boşaltma, taşıma vb. sırasında oluşan hasar ve arızalar,
- 3) Malın kullanıldığı yerin elektrik (priz, gerilim, topraklama vb.), su (su basıncı, musluk vb.), doğalgaz, telefon, internet vb. şebekesi ve/veya altyapısı (gider, zemin, ortam vb.) kaynaklı meydana gelen hasar ve arızalar,
- 4) Doğa olayları ve yangın, su baskını vb. kaynaklı meydana gelen hasar ve arızalar,
- 5) Malın tanıtma ve kullanma kılavuzlarında yer alan hususlara aykırı kullanılmasından kaynaklanan hasar ve arızalar,
- 6) Malın, 6502 sayılı Tüketicinin Korunması Hakkındaki Kanununda tarif edilen şekli ile ticari veya mesleki amaçlarla kullanımı durumunda ortaya çıkan hasar ve arızalar,
- 7) Mala yetkisiz kişiler tarafından bakım, onarım veya başka bir nedenle müdahale edilmesi durumlarında mala verilmiş garanti sona erecektir. Garanti uygulaması sırasında değiştirilen malın garanti süresi, satın alınan malın kalan garanti süresi ile sınırlıdır.

Arçelik A.Ş. tarafından üretilmiştir.

Arçelik A.Ş. Karaağaç Caddesi No:2-6, 34445,
Sütlüce / İSTANBUL

Menşei: Romanya

GARANTİ ŞARTLARI

- 1) Garanti süresi, malın teslim tarihinden itibaren başlar ve 3 yıldır.
- 2) Mala ilişkin tanıtma ve kullanma kılavuzunda gösterildiği şekilde kullanılması ve Arçelik A.Ş.'nin yetkili kıldığı servis çalışanları dışındaki şahıslar tarafından bakım, onarım veya başka bir nedenle müdahale edilmemiş olması şartıyla, malın bütün parçaları dahil olmak üzere tamamını; malzeme, işçilik ve üretim hatalarına karşı malın teslim tarihinden itibaren yukarıda belirtilen süre kadar garanti eder.
- 3) Malın ayıplı olduğunun anlaşılması durumunda tüketici, 6502 sayılı Tüketicinin Korunması Hakkında Kanununun 11 inci maddesinde yer alan;
- a- Sözleşmeden dönme,
b- Satış bedelinden indirim isteme,
c- Ücretsiz onarılmasını isteme,
ç- Satılanın ayıpsız bir misli ile değiştirilmesini isteme,haklarından birini kullanabilir.
- 4)Tüketicinin bu haklardan ücretsiz onarım hakkını seçmesi durumunda satıcı; işçilik masrafı, değiştirilen parça bedeli ya da başka herhangi bir ad altında hiçbir ücret talep etmeksizin malın onarımını yapmak veya yaptırmakla yükümlüdür. Tüketicisi ücretsiz onarım hakkını üretici veya ithalatçıya karşı da kullanabilir. Satıcı, üretici ve ithalatçı tüketicinin bu hakkını kullanmasından müteselsilen sorumludur.
- 5)Tüketicinin, ücretsiz onarım hakkını kullanması halinde malın;
- Garanti süresi içinde tekrar arızalanması,
- Tamiri için gereken azami sürenin aşılması,
- Tamirinin mümkün olmadığının, yetkili servis istasyonu, satıcı, üretici veya ithalatçı tarafından bir raporla belirlenmesi durumlarında;
tüketici malın bedel iadesini, ayıp oranında bedel indirimini veya imkân varsa malın ayıpsız misli ile değiştirilmesini satıcıdan talep edebilir. Satıcı, tüketicinin talebini reddedemez. Bu talebin yerine getirilmemesi durumunda satıcı, üretici ve ithalatçı müteselsilen sorumludur.
- 6) İlgili mevzuatlarda belirlenen kullanım ömrü süresince malın azami tamir süresi 20 iş gününü, geçemez. Bu süre, garanti süresi içerisinde mala ilişkin arızanın yetkili servis istasyonuna veya satıcıya bildiri tarihinde, garanti süresi dışında ise malın yetkili servis istasyonuna teslim tarihinden itibaren başlar. Garanti kapsamı içerisindeki malın arızasının 10 iş günü içerisinde giderilememesi halinde, üretici veya ithalatçı; malın tamiri tamamlanıncaya kadar, benzer özelliklere sahip başka bir malı tüketicinin kullanımına tahsis etmek zorundadır. Benzer özelliklere sahip başka bir malın tüketici tarafından istenmemesi halinde üretici veya ithalatçılar bu yükümlülüğünden kurtulur. Malın garanti süresi içerisinde arızalanması durumunda, tamirde geçen süre garanti süresine eklenir.
- 7) Malın kullanma kılavuzunda yer alan hususlara aykırı kullanılmasından kaynaklanan hasar ve arızalar garanti kapsamı dışındadır.
- 8) Tüketici, garantiden doğan haklarının kullanılması ile ilgili olarak çıkabilecek uyumsuzluklarda yerleşim yerinin bulunduğu veya tüketici işleminin yapıldığı yerdeki Tüketici Hakem Heyetine veya Tüketici Mahkemesine başvurabilir.
- 9) Satıcı tarafından bu Garanti Belgesinin verilmemesi durumunda tüketici, Ticaret Bakanlığı Tüketicinin Korunması ve Piyasa Gözetimi Genel Müdürlüğüne başvurabilir.

Üretici veya İthalatçı Firmanın;	Malın
Unvanı: Arçelik A.Ş.	Markası: Leisure
Adresi: Arçelik A.Ş. Karaağaç Caddesi No:2-6, 34445, Söğütözü / İSTANBUL	Cinsi: Buzdolabı
Telefonu: (0-216) 585 8 888	Modeli: PBZL 1309
Faks: (0-216) 423 23 53	Bandrol ve Seri No:
web adresi: www.leisureturkiye.com	Garanti Süresi: 3 YIL
	Azami Tamir Süresi: 20 İş günü

GENEL MÜDÜR

Arçelik A.Ş.

GENEL MÜDÜR YRD.

Satıcı Firmanın:	
Unvanı:	Fatura Tarih ve Sayısı:
Adresi:	Teslim Tarihi ve Yeri:
Telefonu:	Yetkilinin İmzası:
Faks:	Firmanın Kaşesi:
e-posta:	

Bu bölümü, ürünü aldığınız Yetkili Satıcı imzalayacak ve kaşeyecektir.

Please read this user manual first!

Dear Customer,

We hope that your product, which has been produced in modern plants and checked under the most meticulous quality control procedures, will provide you an effective service.



Therefore, read this entire user manual carefully before using the product and keep it as a reference. If you handover the product to someone else, give the user manual as well.

The user manual will help you use the product in a fast and safe way.

- Read the manual before installing and operating the product.
- Make sure you read the safety instructions.
- Keep the manual in an easily accessible place as you may need it later.
- Read the other documents given with the product.
- Remember that this user manual is also applicable for several other models.
- Differences between models will be identified in the manual.

Explanation of symbols

Throughout this user manual the following symbols are used:

-  Important information or useful tips.
-  Warning against dangerous conditions for life and property.
-  Warning against electric voltage.



WARNING!

In order to ensure a normal operation of your refrigerating appliance, which uses a completely environmentally friendly refrigerant the R600a (flammable only under certain conditions) you must observe the following rules:

- Do not hinder the free circulation of the air around the appliance.
- Do not use mechanical devices in order to accelerate the defrosting, others than the ones recommended by the manufacturer.
- Do not destroy the refrigerating circuit.
- Do not use electric appliances inside the food keeping compartment, other than those that might have been recommended by the manufacturer.



INFORMATION



SUPPLIER'S NAME

MODEL IDENTIFIER (*)

A

A

The model information as stored in the product data base can be reached by entering following website and searching for your model identifier (*) found on energy label.

<https://eprel.ec.europa.eu/>

CONTENTS

1 Your refrigerator	3	4 Preparation	10
2 Important Safety Warnings	4	5 Using your refrigerator	11
Intended use	4	Control Panel	11
General safety	4	Using interior compartments.....	12
For products with a water dispenser...6		Cooling.....	12
Child safety.....	6	Defrosting	12
HCA warning.....	6	The dairy (cold storage) bin	12
Things to be done for energy saving...6		VitaminCare+	12
3 Installation	7	6 Maintenance and cleaning	13
Points to be paid attention to when the relocation of the refrigerator.....7		Protection of plastic surfaces	13
Before you start the refrigerator	7	7 Troubleshooting	14
Electrical connection.....	7	Disclaimer/Warning	17
Disposing of the packaging	8	I want to repair myself	17
Disposing of your old refrigerator.....8			
Placing and Installation	8		
Replacing the interior lamp.....	8		
Reversing the doors	9		

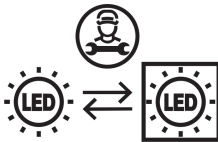

This product is equipped with a lighting source of the "G" energy class. The lighting source in this product shall only be replaced by professional repairers.

Recycling



This product is supplied with the selective sorting symbol for waste electrical and electronic equipment (WEEE).

This means that this product must be handled pursuant to European Directive 2012/19/EU in order to be recycled or dismantled to minimise its impact on the environment. For further information, please contact your local or regional authorities.

Electronic products not included in the selective sorting process are potentially dangerous for the environment and human health due to the presence of hazardous substances.

1 Your refrigerator

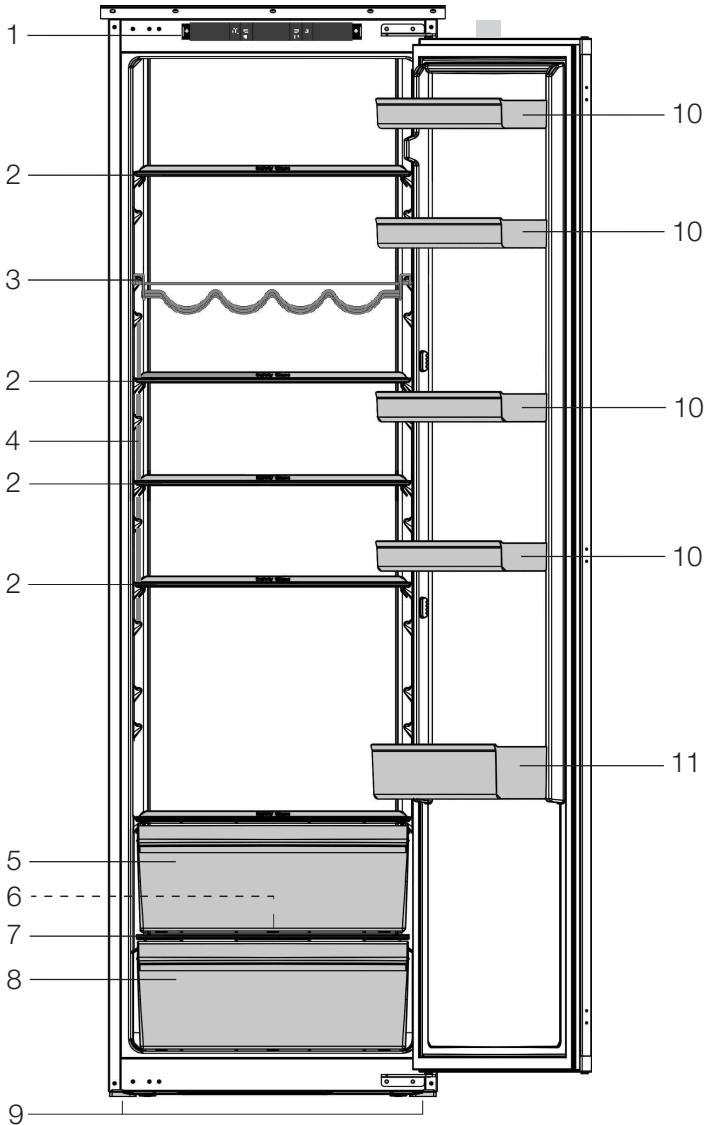

- 1. Control Panel
- 2. Movable shelves
- 3. Wine rack
- 4. Interior light on left wall
- 5. Dairy bin
- 6. Defrost water collection channel - drain tube
- 7. Crisper cover
- 8. Crisper
- 9. Front feet
- 10. Adjustable door shelves
- 11. Bottle shelf

i Figures that take place in this instruction manual are schematic and may not correspond exactly with your product. If the subject parts are not included in the product you have purchased, then it is valid for other models.

2 Important Safety Warnings

Please review the following information. Failure to observe this information may cause injuries or material damage. Otherwise, all warranty and reliability commitments will become invalid.

Original Spare parts will be provided for 10 years, following the product purchasing date.

Intended use

This product is intended to be used:

- indoors and in closed areas such as homes;
- in closed working environments such as stores and offices;
- in closed accommodation areas such as farmhouses, hotels, pensions.
- It should not be used outdoors.

General safety

- When you want to dispose/scrap the product, we recommend you to consult the authorized service in order to learn the required information and authorized bodies.
- Consult your authorized service for all your questions and problems related to the refrigerator. Do not intervene or let someone intervene to the refrigerator without notifying the authorised services.
- For products with a freezer compartment; Do not eat cone ice cream and ice cubes immediately after you take them out of the freezer compartment! (This may cause frostbite in your mouth.)
- For products with a freezer compartment; Do not put bottled and canned liquid beverages in the freezer compartment. Otherwise, these may burst.
- Do not touch frozen food by hand; they may stick to your hand.
- Unplug your refrigerator before cleaning or defrosting.
- Vapor and vaporized cleaning materials should never be used in cleaning and defrosting processes of your refrigerator. In such cases, the vapor may get in contact with the electrical parts and cause short circuit or electric shock.
- Never use the parts on your refrigerator such as the door as a means of support or step.
- Do not use electrical devices inside the refrigerator.
- Do not damage the parts, where the refrigerant is circulating, with drilling or cutting tools. The refrigerant that might blow out when the gas channels of the evaporator, pipe extensions or surface coatings are punctured causes skin irritations and eye injuries.
- Do not cover or block the ventilation holes on your refrigerator with any material.
- Electrical devices must be repaired by only authorised persons. Repairs performed by incompetent persons create a risk for the user.
- In case of any failure or during a maintenance or repair work, disconnect your refrigerator mains supply by either turning off the relevant fuse or unplugging your appliance.
- Do not pull by the cable when pulling off the plug.
- Place the beverage with higher proofs tightly closed and vertically.
- Never store spray cans containing flammable and explosive substances in the refrigerator.
- Do not use mechanical devices or other means to accelerate the defrosting process, other than those recommended by the manufacturer.

- This appliance is not intended for use by persons (including children) with reduced physical, sensory or mental capabilities, or lack of experience and knowledge, unless they have been given supervision or instruction concerning use of the appliance by a person responsible for their safety. Children should be supervised to ensure that they do not play with the appliance.
- Do not operate a damaged refrigerator. Consult with the service agent if you have any concerns.
- Electrical safety of your refrigerator shall be guaranteed only if the earth system in your house complies with standards.
- Exposing the product to rain, snow, sun and wind is dangerous with respect to electrical safety.
- Contact authorized service when there is a power cable damage to avoid danger.
- Never plug the refrigerator into the wall outlet during installation. Otherwise, risk of death or serious injury may arise.
- This refrigerator is intended for only storing food items. It must not be used for any other purpose.
- Label of technical specifications is located on the left wall inside the refrigerator.
- Never connect your refrigerator to electricity-saving systems; they may damage the refrigerator.
- If there is a blue light on the refrigerator, do not look at the blue light with optical tools.
- For manually controlled refrigerator, wait for at least 5 minutes to start the refrigerator after power failure.
- This operation manual should be handed in to the new owner of the product when it is given to others.
- Avoid causing damage on power cable when transporting the refrigerator. Bending cable may cause fire. Never place heavy objects on power cable.

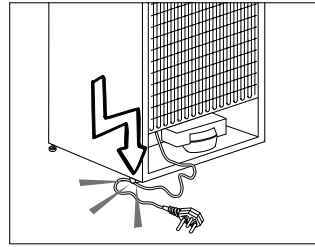

- Do not touch the plug with wet hands when plugging the product.
- Do not plug the refrigerator if the wall outlet is loose.
- Water should not be sprayed on inner or outer parts of the product for safety purposes.
- Do not spray substances containing inflammable gases such as propane gas near the refrigerator to avoid fire and explosion risk.
- Never place containers filled with water on top of the refrigerator; in the event of spillages, this may cause electric shock or fire.
- Do not overload the refrigerator with food. If overloaded, the food items may fall down and hurt you and damage refrigerator when you open the door.
- Never place objects on top of the refrigerator; otherwise, these objects may fall down when you open or close the refrigerator door.
- As they require a precise temperature, vaccines, heat-sensitive medicine and scientific materials and etc. should not be kept in the refrigerator.
- If not to be used for a long time, refrigerator should be unplugged. A possible problem in power cable may cause fire.
- The plug's tip should be cleaned regularly with a dry cloth; otherwise, it may cause fire.
- Refrigerator may move if adjustable legs are not properly secured on the floor. Properly securing adjustable legs on the floor can prevent the refrigerator to move.

- When carrying the refrigerator, do not hold it from door handle. Otherwise, it may be snapped.
- When you have to place your product next to another refrigerator or freezer, the distance between devices should be at least 8 cm. Otherwise, adjacent side walls may be humidified.

For products with a water dispenser

Pressure of water mains should be minimum 1 bar. Pressure of water mains should be maximum 8 bars.

- Use only potable water.

Child safety

- If the door has a lock, the key should be kept away from reach of children.
- Children must be supervised to prevent them from tampering with the product.

HCA warning

If your product's cooling system contains R600a:

This gas is flammable. Therefore, pay attention to not damaging the cooling system and piping during usage and transportation. In the event of damage, keep your product away from potential fire sources that can cause the product catch a fire and ventilate the room in which the unit is placed.

Ignore this warning if your product's cooling system contains R134a.

Type of gas used in the product is stated in the type label which is on the left wall inside the refrigerator.

Never throw the product in fire for disposal.

Things to be done for energy saving

- Do not leave the doors of your refrigerator open for a long time.
- Do not put hot food or drinks in your refrigerator.
- Do not overload your refrigerator so that the air circulation inside of it is not prevented.
- Do not install your refrigerator under direct sunlight or near heat emitting appliances such as ovens, dishwashers or radiators. Keep your refrigerator at least 30 cm away from heat emitting sources and at least 5 cm from electrical ovens.
- Pay attention to keep your food in closed containers.
- Thawing frozen food in fridge compartment will both provide energy saving and preserve the food quality.

3 Installation

 In case the information which are given in the user manual are not taken into account, manufacturer will not assume any liability for this.

Points to be paid attention to when the relocation of the refrigerator

1. Your refrigerator should be unplugged. Before transportation of your refrigerator it should be emptied and cleaned.
2. Before it is re-packaged, shelves, accessories, crisper, etc. inside your refrigerator should be fixed with adhesive tape and secured against impacts. Package should be bound with a thick tape or sound ropes and the transportation rules on the package should be strictly observed.
3. Original packaging and foam materials should be kept for future transportations or moving.

Before you start the refrigerator

Check the following before you start to use your refrigerator:

1. Is the interior of the refrigerator dry and can the air circulate freely in the rear of it?
2. Clean the interior of the refrigerator as recommended in the “Maintenance and cleaning” section.

3. Connect the plug of the refrigerator to the wall socket. When the fridge door is opened, fridge internal lamp will turn on.
4. When the compressor starts to operate, a sound will be heard. The liquid and gases sealed within the refrigeration system may also give rise to noise, even if the compressor is not running and this is quite normal.
5. Front edges of the refrigerator may feel warm. This is normal. These areas are designed to be warm to avoid condensation.

Electrical connection

Connect your product to a grounded socket which is being protected by a fuse with the appropriate capacity.

Important:

The connection must be in compliance with national regulations.

- The power plug must be easily accessible after installation.
- Electrical safety of your refrigerator shall be guaranteed only if the earth system in your house complies with standards.
- The voltage stated on the label located at left inner side of your product should be equal to your network voltage.
- **Extension cables and multi plugs must not be used for connection.**

 A damaged power cable must be replaced by a qualified electrician.

 Product must not be operated before it is repaired! There is the risk of electric shock!

Disposing of the packaging

The packing materials may be dangerous for children. Keep the packing materials out of the reach of children or dispose of them by classifying them in accordance with the waste instructions stated by your local authorities. Do not throw away with regular house waste, throw away on packaging pick up spots designated by the local authorities. The packing of your refrigerator is produced from recyclable materials.

Disposing of your old refrigerator

Dispose of your old refrigerator without giving any harm to the environment.

- You may consult your authorized dealer or waste collection center of your municipality about the disposal of your refrigerator.

Before disposing of your refrigerator, cut out the electric plug and, if there are any locks on the door, make them inoperable in order to protect children against any danger.

Placing and Installation

⚠ If the entrance door of the room where the refrigerator will be installed is not wide enough for the refrigerator to pass through, then call the authorized service to have them remove the doors of your refrigerator and pass it sideways through the door.

1. Install your refrigerator to a place that allows ease of use.
2. Keep your refrigerator away from heat sources, humid places and direct sunlight.
3. There must be appropriate air ventilation around your refrigerator in order to achieve an efficient operation. If the refrigerator is to be placed in a recess in the wall, there must be at least 5 cm distance with the ceiling and at least 5 cm with the wall. Do not place your product on the materials such as rug or carpet.
4. Place your refrigerator on an even floor surface to prevent jolts.
5. Do not keep your refrigerator in ambient temperatures under 10°C.

Replacing the interior lamp

To change the Bulb/LED used for illumination of your refrigerator, call your Authorised Service. The lamp(s) used in this appliance is not suitable for household room illumination. The intended purpose of this lamp is to assist the user to place foodstuffs in the refrigerator/freezer in a safe and comfortable way. The lamps used in this appliance have to withstand extreme physical conditions such as temperatures below -20°C.

Reversing the doors

Proceed in numerical order.

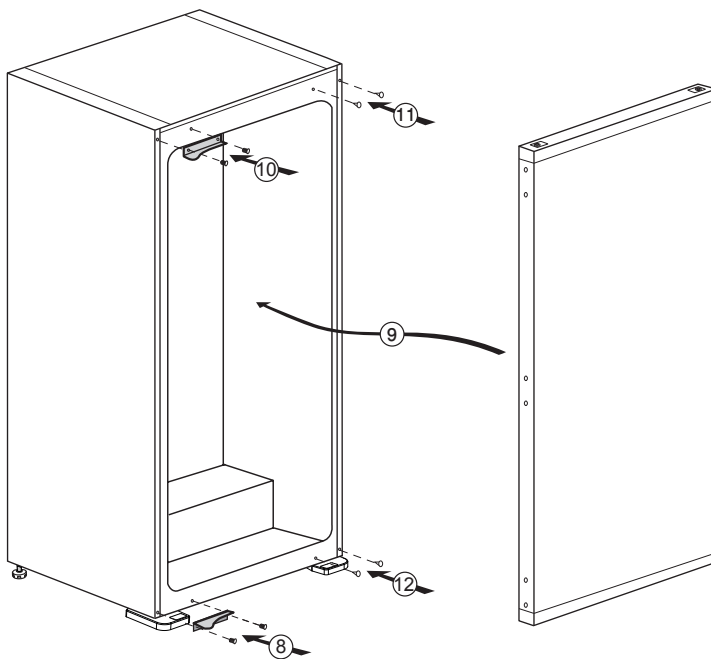
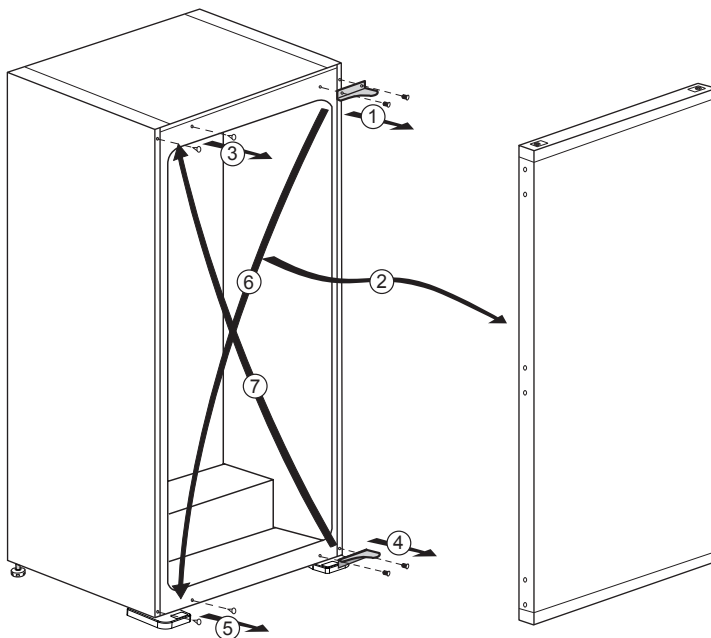

4 Preparation

- Your refrigerator should be installed at least 30 cm away from heat sources such as hobs, ovens, central heater and stoves and at least 5 cm away from electrical ovens and should not be located under direct sunlight.
- The ambient temperature of the room where you install your refrigerator should at least be 10°C. Operating your refrigerator under cooler conditions is not recommended with regard to its efficiency.
- Please make sure that the interior of your refrigerator is cleaned thoroughly.
- If two refrigerator are to be installed side by side, there should be at least 2 cm distance between them.
- When you operate your refrigerator for the first time, please observe the following instructions during the initial six hours.
 - The door should not be opened frequently.
 - It must be operated empty without any food in it.
 - Do not unplug your refrigerator. If a power failure occurs out of your control, please see the warnings in the “**Troubleshooting**” section.
- Original packaging and foam materials should be kept for future transportations or moving.

5 Using your refrigerator

Control Panel

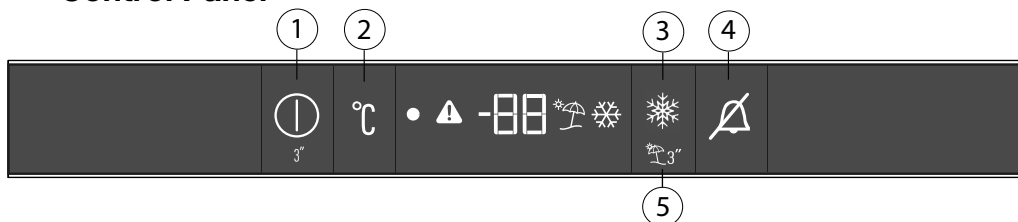

1. On/Off Indicator

Press the On/Off button for 3 seconds to turn off or turn on the fridge. When the fridge is off, the symbol (●) is lit. All the other symbols are turned off.

2. Fridge temperature setting button

Press this button (°C) to set the temperature of the fridge to 8, 7, 6, 5, 4, 3, 2, 8... respectively. Press this button to set the fridge temperature to the desired value.

3. Quick fridge function

The button (❄️) has two functions. To activate or deactivate the quick cool function, press it briefly. Quick Cool indicator will turn off and the product return to its normal settings.

Use the Quick cooling function when you want to quickly cool the food placed in the fridge. If you want to cool large amounts of fresh food, activate this function before putting the food into the product.

If you do not cancel it, Quick cooling will cancel itself automatically after 1 hour at the most or when the fridge reaches the required temperature. This function is not recalled when power restores after a power failure.

4. Alarm Off

When the fridge door is opened for 1 minute a sound alarm turns on. The alarm can be turned off by pressing the "Alarm Off" (🔕) button. If you close the door and then open again "Door open alarm" will be activated again after 1 minute later. In the case of sensor failure, the warning icon will lit (⚠️). If the button „Alarm off" is pressed, the warning will be "cleaned".

5. Vacation Function

In order to activate vacation function, press this button (❄️🕒) for 3 seconds, and the vacation mode indicator (❄️🕒) will be activated. When the vacation function is activated, "- -" is displayed on the fridge temperature indicator and no active cooling is performed in the fridge. It is not suitable to keep the food in the fridge in this function. To cancel this function press **Vacation** function button again.

Using interior compartments

Movable shelves: Distance between the shelves can be adjusted when necessary.

Vegetable drawer: Vegetables and fruits can be stored in this compartment for long periods without decaying.

Bottle shelf: Bottles, jars and tins can be placed in these shelves.

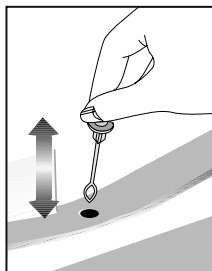

Cooling

Food storage

The fridge compartment is for the short-term storage of fresh food and drinks.

Store milk products in the intended compartment in the refrigerator.

Bottles can be stored in the bottle holder or in the bottle shelf of the door.

Raw meat is best kept in a polyethylene bag in the dairy compartment.

Allow hot foods and beverages to cool to room temperature prior to placing them in the refrigerator.

- Attention

Store concentrated alcohol only standing upright and tightly closed.

- Attention

Do not store explosive substances or containers with flammable propellant gases (canned cream, spray cans etc.) in the device. There is a danger of explosion.

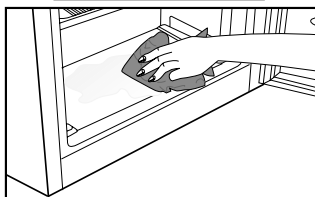

The dairy (cold storage) bin

The dairy (cold storage) bin provides lower temperature within the refrigerator compartment. Use this bin to store delicatessen (salami, sausages, dairy products and etc.) that requires lower storage temperature or meat, chicken or fish products for immediate consumption. Do not store fruits and vegetables inside this bin.

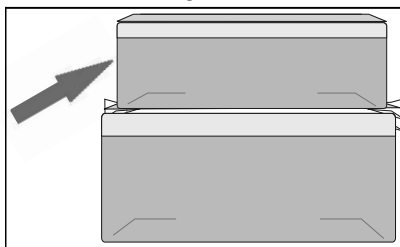

Defrosting

The fridge compartment defrosts automatically.

The thawing water flows through the drain channel into a collection container at the rear of the device.

During defrosting, water droplets form at the back of the fridge due to the evaporator.

If not all of the drops run down, they may freeze again after defrosting remove them with a cloth soaked in warm water, but never with a hard or sharp object.

Check the flow of the thawed water from time to time. It may become plugged occasionally.

VitaminCare+

Fruits and vegetables stored in crispers illuminated with the *VitaminCare+* technology preserve their vitamin A and C content for a longer time thanks to the blue, green, red lights and dark cycles, which simulate a day cycle.

With this technology, you can keep your fruits & vegetables tasty & healthy longer which helps you to minimize food waste at home.

If you open the door of the refrigerator during the dark period of the *VitaminCare+* technology, the refrigerator will automatically detect this and enable the blue, green or red light to illuminate the crisper for your convenience. After you have closed the door of the refrigerator, the dark period will continue, representing the night time in a day cycle.

6 Maintenance and cleaning

- ⚠ Never use gasoline, benzene or similar substances for cleaning purposes.
- ⚠ We recommend that you unplug the appliance before cleaning.
- ⚠ Never use any sharp abrasive instrument, soap, household cleaner, detergent and wax polish for cleaning.
- ℹ Use lukewarm water to clean the cabinet of your refrigerator and wipe it dry.
- ℹ Use a damp cloth wrung out in a solution of one teaspoon of bicarbonate of soda to one pint of water to clean the interior and wipe it dry.
- ⚠ Make sure that no water enters the lamp housing and other electrical items.
- ⚠ If your refrigerator is not going to be used for a long period of time, unplug the power cable, remove all food, clean it and leave the door ajar.
- ℹ Check door seals regularly to ensure they are clean and free from food particles.
- ⚠ To remove door racks, remove all the contents and then simply push the door rack upwards from the base.
- ⚠ Never use cleaning agents or water that contain chlorine to clean the outer surfaces and chromium coated parts of the product. Chlorine causes corrosion on such metal surfaces.

Protection of plastic surfaces

- ℹ Do not put the liquid oils or oil-cooked meals in your refrigerator in unsealed containers as they damage the plastic surfaces of your refrigerator. In case of spilling or smearing oil on the plastic surfaces, clean and rinse the relevant part of the surface at once with warm water.

7 Troubleshooting

Please review this list before calling the service. It will save your time and money. This list includes frequent complaints that are not arising from defective workmanship or material usage. Some of the features described here may not exist in your product.

The refrigerator does not operate.

- The plug is not inserted into the socket correctly. >>>Insert the plug into the socket securely.
- The fuse of the socket which your refrigerator is connected to or the main fuse have blown out. >>>Check the fuse.

Condensation on the side wall of the fridge compartment (MULTIZONE, COOL CONTROL and FLEXI ZONE).

- Ambient is very cold. >>>Do not install the refrigerator in places where the temperature falls below 10°C.
- Door has been opened frequently. >>>Do not open and close the door of refrigerator frequently.
- Ambient is very humid. >>>Do not install your refrigerator into highly humid places.
- Food containing liquid is stored in open containers. >>>Do not store food with liquid content in open containers.
- Door of the refrigerator is left ajar. >>>Close the door of the refrigerator.
- Thermostat is set to a very cold level. >>>Set the thermostat to a suitable level.

Compressor is not running.

- Protective thermic of the compressor will blow out during sudden power failures or plug-out plug-ins as the refrigerant pressure in the cooling system of the refrigerator has not been balanced yet. The refrigerator will start running approximately after 6 minutes. Please call the service if the refrigerator does not startup at the end of this period.
- The fridge is in defrost cycle. >>>This is normal for a full-automatically defrosting refrigerator Defrosting cycle occurs periodically.
- The refrigerator is not plugged into the socket. >>>Make sure that the plug is fit in o the socket.
- Temperature settings are not made correctly. >>>Select the suitable temperature value.
- There is a power outage. >>>Refrigerator returns to normal operation when the power restores.

The operation noise increases when the refrigerator is running.
<ul style="list-style-type: none"> The operating performance of the refrigerator may change due to the changes in the ambient temperature. It is normal and not a fault.
The refrigerator is running frequently or for a long time.
<ul style="list-style-type: none"> New product may be wider than the previous one. Larger refrigerator operate for a longer period of time. The room temperature may be high. >>>It is normal that the product operates for longer periods in hot ambient. The refrigerator might be plugged in recently or might be loaded with food. >>>When the refrigerator is plugged in or loaded with food recently, it will take longer for it to attain the set temperature. This is normal. Large amounts of hot food might be put in the refrigerator recently. >>>Do not put hot food into the refrigerator. Doors might be opened frequently or left ajar for a long time. >>>The warm air that has entered into the refrigerator causes the refrigerator to run for longer periods. Do not open the doors frequently. Freezer or fridge compartment door might be left ajar. >>>Check if the doors are closed completely. The refrigerator is adjusted to a very low temperature. >>>Adjust the refrigerator temperature to a warmer degree and wait until the temperature is achieved. Door seal of the fridge or freezer may be soiled, worn out, broken or not properly seated. >>>Clean or replace the seal. Damaged/broken seal causes the refrigerator to run for a longer period of time in order to maintain the current temperature.
Freezer temperature is very low while the fridge temperature is sufficient.
<ul style="list-style-type: none"> The freezer temperature is adjusted to a very low value. >>>Adjust the freezer temperature to a warmer degree and check.
Fridge temperature is very low while the freezer temperature is sufficient.
<ul style="list-style-type: none"> The fridge temperature is adjusted to a very low value. >>>Adjust the fridge temperature to a warmer degree and check.
Food kept in the fridge compartment drawers is frozen.
<ul style="list-style-type: none"> The fridge temperature is adjusted to a very high value. >>>Adjust the fridge temperature to a lower value and check.

Temperature in the fridge or freezer is very high.
<ul style="list-style-type: none"> • The fridge temperature is adjusted to a very high value. >>>Fridge compartment temperature setting has an effect on the temperature of the freezer. Change the temperatures of the fridge or freezer and wait until the relevant compartments attain a sufficient temperature. • Doors are opened frequently or left ajar for a long time. >>>Do not open the doors frequently. • Door is ajar. >>>Close the door completely. • The refrigerator is plugged in or loaded with food recently. >>>This is normal. When the refrigerator is plugged in or loaded with food recently, it will take longer for it to attain the set temperature. • Large amounts of hot food might be put in the refrigerator recently. >>>Do not put hot food into the refrigerator.
Vibrations or noise.
<ul style="list-style-type: none"> • The floor is not level or stable. >>> If the refrigerator rocks when moved slowly, balance it by adjusting its feet. Also make sure that the floor is strong enough to carry the refrigerator, and level. • The items put onto the refrigerator may cause noise. >>>Remove the items on top of the refrigerator.
There are noises coming from the refrigerator like liquid flowing, spraying, etc.
<ul style="list-style-type: none"> • Liquid and gas flows occur in accordance with the operating principles of your refrigerator. It is normal and not a fault.
Whistle comes from the refrigerator.
<ul style="list-style-type: none"> • Fans are used in order to cool the refrigerator It is normal and not a fault.
Condensation on the inner walls of refrigerator.
<ul style="list-style-type: none"> • Hot and humid weather increases icing and condensation. It is normal and not a fault. • Doors are opened frequently or left ajar for a long time. >>>Do not open the doors frequently. Close them if they are open. • Door is ajar. >>>Close the door completely.
Humidity occurs on the outside of the refrigerator or between the doors.
<ul style="list-style-type: none"> • There might be humidity in the air; this is quite normal in humid weather. When the humidity is less, condensation will disappear.
Bad odour inside the refrigerator.
<ul style="list-style-type: none"> • No regular cleaning is performed. >>>Clean the inside of the refrigerator regularly with a sponge, lukewarm water or carbonate dissolved in water. • Some containers or package materials may cause the smell. >>>Use a different container or different brand packaging material. • Food is put into the refrigerator in uncovered containers. >>>Keep the food in closed containers. Microorganisms spreading out from uncovered containers can cause unpleasant odours. • Remove the foods that have expired best before dates and spoiled from the refrigerator.
The door is not closing.
<ul style="list-style-type: none"> • Food packages are preventing the door from closing. >>>Replace the packages that are obstructing the door. • The refrigerator is not completely even on the floor. >>>Adjust the feet to balance the refrigerator. • The floor is not level or strong. >>>Make sure that the floor is level and capable to carry the refrigerator.
Crispers are stuck.
<ul style="list-style-type: none"> • The food is touching the ceiling of the drawer. >>>Rearrange food in the drawer.

Disclaimer/Warning

Some (simple) malfunctions may be repaired by end users without creating any safety issue or causing unsafe usage provided that they are carried out under the following instructions.

(Please see the section “I Want to Repair Myself”.)

For this reason, except for parts specified at the section “I Want to Repair Myself” as could be repaired by end users, repair by an authorized service station is definitely suggested for the purpose of preventing any safety issues and this is required so that Arçelik product warranty may continue.

I want to repair myself

Repair that will be carried out by end users can be performed within the following spare parts: Door Handles and Door Hinges, Door Joints and peripheral Trays, Baskets, Racks. (You may have access to current list of spare parts from <https://www.arcelik.com.tr/destek> as of 1 March 2021)

Further, in order to ensure product safety and to prevent risk of severe injuries, repair has to be carried out according to instructions from user manual or <https://www.arcelik.com.tr/destek>. For your own safety, please unplug product prior to carrying out any repair.

Arçelik may not be held responsible for safety issues that may arise because of repairs or attempts not carried out in accordance with instructions specified at user manuals or located at <https://www.arcelik.com.tr/destek> and performed on parts other than parts contained at current list of parts accessed from <https://www.arcelik.com.tr/destek>. In such a case, Arçelik product warranty will be invalid.

For this reason, we strongly recommend end users to avoid carrying out repairs for parts other than above-mentioned spare parts themselves and apply to an authorized service station in case of requirement. Such repair attempts by end users may cause safety issues, may damage product and may cause fire, flood, electrocution and severe personal injuries afterwards.

Including but not limited to the listed items, repairs of the following parts have to be performed by authorized service stations: Compressor, Cooling system elements, Motherboard, Inverter card, Display card, etc.

Manufacturer/dealer may not be held responsible for any circumstances where end users fail to act in accordance with the foregoing.

