

# LEISURE

## Çamaşır Makinesi

Kullanma Kılavuzu



PCL 910 MG



# Lütfen önce bu kılavuzu okuyun!

Değerli Müşterimiz,

Leisure ürününü tercih ettiğiniz için teşekkür ederiz. Yüksek kalite ve teknoloji ile üretilmiş olan ürününüzün size en iyi verimi sunmasını istiyoruz. Bunun için, bu kılavuzun tamamını ve verilen diğer belgeleri ürünü kullanmadan önce dikkatle okuyun.

Kullanma kılavuzunda belirtilen tüm bilgi ve uyarıları dikkate alın. Bu sayede kendinizi ve ürününüzü oluşabilecek tehlikelere karşı korumuş olursunuz.

Kullanma kılavuzunu saklayın. Ürünü başka birisine vererseniz, kullanma kılavuzunu da birlikte verin. Ürününüz ile ilgili garanti şartları, kullanımı ve sorun giderme yöntemleri kılavuzda yer almaktadır.

## Semboller ve açıklamaları

Kullanma kılavuzunda şu semboller yer almaktadır:



Ölüm veya yaralanmalarla sonuçlanabilecek tehlike.

**DUYURU** Ürün veya çevresiyle ilgili maddi hasarla sonuçlanabilecek tehlike



Önemli bilgiler veya kullanımla ilgili faydalı ipuçları.



Kullanma kılavuzunu okuyun.



Geri dönüştürülebilir malzeme.



Sıcak yüzey uyarısı.



Bu ürün, çevreye saygılı modern tesislerde ) doğaya zarar vermeden üretilmiştir.



# 1 Güvenlik talimatları

Bu bölümde, kişisel yaralanma ya da maddi hasar tehlikelerini önlemeye yardımcı olacak güvenlik talimatları yer almaktadır.

Firmamız bu talimatlara uyulmaması halinde ortaya çıkabilecek zararlardan sorumlu tutulamaz.

- ▶ Kurulum ve tamir işlemlerini her zaman yetkili servise yaptırın.
- ▶ Sadece orijinal yedek parça ve aksesuar kullanın.
- ▶ Kullanım kılavuzunda açıkça belirtilmediği sürece, ürünün hiçbir parçasını onarmayın veya değiştirmeyin.
- ▶ Üründe teknik değişiklikler yapmayın.



## 1.1 Kullanım amacı

- ▶ Bu ürün kapalı mekanlarda, ev ve benzeri yerlerde kullanılmak üzere tasarlanmıştır. Örneğin;
    - Mağazaların, ofislerin ve diğer çalışma ortamlarının personel mutfakları,
    - Çiftlik evleri,
    - Otel, motel ve diğer konaklama tesislerinin müşterileri tarafından,
    - Yatak ve kahvaltı sunan yerler, pansiyon benzeri ortamlar,
    - Apartman bloklarının ortak kullanım alanları veya çamaşırhaneler.
- Ürünü yalnızca, üreticisi tarafından bakım etiketinde çamaşır makinesinde yıkanabilir olarak belirtilmiş tekstil ürünlerinin yıkanmasında kullanınız. Ürün ticari kullanıma uygun değildir.



## 1.2 Çocuk, savunmasız kişi ve evcil hayvan güvenliği

- ▶ Bu ürün, ürünün güvenli bir şekilde kullanımı ve tehlikeleri hakkında nezaret edildikleri veya eğitim verildikleri sürece 8 yaş ve üstü çocuklar ile fiziksel, duyuusal veya zihinsel yetenekleri tam gelişmemiş veya tecrübe ve bilgi eksikliği bulunan kişiler tarafından kullanılabilir.
- ▶ 3 yaşından küçük çocuklar, sürekli nezaret edilmedikleri sürece üründen uzak tutulmalıdır.
- ▶ Elektrikli ürünler çocuklar ve evcil hayvanlar için tehlikelidir. Çocuklar ve evcil hayvanlar ürünle oynamamalı, ürünün üzerine tırmanmamalı veya içerisine girmemelidir. Kullanımdan önce ürünün içini kontrol edin.
- ▶ Çocukların ürüne müdahale etmesini önlemek için çocuk kilidini kullanın.
- ▶ Ürünün bulunduğu odadan çıkarken ürünün kapağını kapamayı unutmayın. Çocuklar ve evcil hayvanlar ürünün içinde kilitle kalabilir ve boğulabilirler.
- ▶ Temizlik ve kullanıcı bakım işlemleri kendilerine nezaret eden biri olmadığı sürece çocuklar tarafından gerçekleştirilmemelidir.

- ▶ Ambalaj malzemelerini çocuklardan uzak tutun. Yaralanma ve boğulma tehlikesi vardır.
- ▶ Üründe kullanılan tüm deterjanları ve katkı maddelerini çocukların ulaşamayacağı bir yerde muhafaza edin.
- ▶ Ürünü atmadan önce çocukların güvenliği için elektrik fişini kesin ve yükleme kapağının kilit mekanizmasını kırarak çalışmaz duruma getirin.



### **1.3 Elektrik güvenliği**

- ▶ Kurulum, bakım, temizlik, tamir ve taşıma işlemleri sırasında ürünün fişi prize takılı olmamalıdır.
- ▶ Elektrik kablosu hasarlıysa oluşabilecek tehlikeleri önlemek amacıyla yetkili servis tarafından değiştirilmelidir.
- ▶ Elektrik kablosunu ürünün altına ve arkasına sıkıştırmayın. Elektrik kablosunun üzerine ağır bir nesne koymayın. Elektrik kablosu aşırı bükülmemeli, ezilmemeli ve herhangi bir ısı kaynağı ile temas etmemelidir.
- ▶ Ürünü çalıştırmak için uzatma kablosu, çoklu priz veya adaptör kullanmayın.
- ▶ Fiş kolay erişilebilir bir yerde olmalıdır. Bu mümkün değilse ürünün bağlı olduğu elektrik tesisatı üzerinde elektrik yönetmeliklerine uygun ve tüm kutupları şebekeden ayıran bir düzenek (sigorta, anahtar, şalter, vb.) bulunmalıdır.
- ▶ Fişe ıslak elle dokunmayın.
- ▶ Fişi prizden çıkarırken kablosundan değil, fişten tutarak çekin.
- ▶ Fişin ıslak, kirli ve tozlu olmadığından emin olun.



### **1.4 Taşıma Güvenliği**

- ▶ Ürünü taşımadan önce fişi prizden çekin, su gideri ve su şebekesi bağlantılarını sökün. Ürünün içinde kalan suyu tamamen tahliye edin.
- ▶ Ürün ağırdır, tek başınıza taşımayın. Ürünü taşımak ve hareket ettirmek için dışarı taşan çamaşır yükleme kapağı gibi parçalarından tutmayın. Taşıma için üst tabla sıkı şekilde sabitlenmiş olmalıdır.
- ▶ Ürününüz ağırdır, merdiven taşımalarında iki kişi olmalıdır ve dikkat edilmelidir. Ürününüzün üzerinize düşmesi sakatlıklara neden olabilir. Ürünü taşıırken bir yere çarpmayın ve düşürmeyin.
- ▶ Ürünü dik olarak taşıyın.
- ▶ Montaj ya da temizlik işlemlerinin ardından ürünün yerine yerleştirilmesi sırasında hortumların katlanmaması, sıkışmaması ve kırılmamasına dikkat edin.



## 1.5 Kurulum Güvenliđi

- ▶ Ürünü kurulumu hazır duruma getirmek için kılavuz ve montaj talimatlarındaki bilgilere bakarak elektrik tesisatı, temiz su tesisatı ve su giderinin uygun olduğundan emin olun. Deđilse ehliyetli bir elektrikçi ve tesisatçı çağırarak gerekli düzenlemeleri yaptırın. Bu işlemler müşteriye aittir.
- ▶ Ürün kurulmadan önce üzerinde herhangi bir hasar olup olmadığını kontrol edin. Ürün hasarlıysa kurulumunu yaptırmayın.
- ▶ Kapatılmamış deliklerin içine el sokulması durumunda yaralanma tehlikesi oluşur. Çıkarılan nakliye emniyet civatalarının deliklerini plastik tapalarla kapatın.
- ▶ Ürünü dış ortam koşullarına maruz kalabileceđi yerlere kurmayın ve bu tür yerlerde bırakmayın.
- ▶ Ürünü, sıcaklığın 0 °C'nin altına düştüğü yerlere kurmayın.
- ▶ Ürünü halı ve benzeri bir yüzey üzerine yerleştirmeyin. Alttan hava alamayacağı için yangın riski yaratır.
- ▶ Ürünü temiz, düz ve sert bir zemin üzerine yerleştirin ve ayarlanabilir ayaklar yardımıyla dengeleyin.
- ▶ Ürünü tip etiketinde belirtilen akım değerlerine uygun bir sigorta ile korunan topraklı bir prize takın. Topraklama tesisatını uzman bir elektrikçiye yaptırın. Yerel/ulusal düzenlemelere uygun topraklama yapılmadan ürünü kullanmayın..
- ▶ Ürünü tip etiketinde belirtilen voltaj ve frekans değerlerine uygun bir prize takın.
- ▶ Ürünün fişini gevşek, yuvasından çıkmış, kırık, kirli, yağlı, suyla temas riski olan prizlere takmayın.
- ▶ Ürünle birlikte verilen yeni hortum takımlarının kullanılması gerekir. Eski hortum takımlarını yeniden kullanmayın. Hortumlara ek yapmayın.
- ▶ Su giriş hortumunu doğrudan su musluđuna bağlayın. Musluktađn gelen basınç en az 0,1 MPa (1 bar), en fazla 1MPa (10 bar) olmalıdır. Ürünün sorunsuz çalışabilmesi için tam açılmış musluktađn 1 dakikada 10 – 80 litre su akması gereklidir. Su basıncı 1MPa'ın (10 Bar) üzerinde ise araya basınç düşürücü vana takılmalıdır. İzin verilen su sıcaklığı en fazla 25°C'dir.
- ▶ Su boşaltma hortumunun ucunu, kirli su boşaltma giderine, lavaboya ya da küvete takın.
- ▶ Elektrik kablosunu ve hortumları takılma riski oluşturmayacak şekilde yerleştirin.

- ▶ Ürünü kilitlenebilir bir kapının, kayar kapının arkasına veya kapağın tamamen açılmasını engelleyecek bir yere kurmayın.
- ▶ Ürünün üzerine çamaşır kurutma makinesi yerleştirilecek ise yetkili servisten temin edebileceğiniz uygun bağlantı aparatı ile sabitleyin.
- ▶ Üst tabla söküldüğünde elektrikli parçalara temas tehlikesi vardır. Ürünün üst tablasını sökmeyin.
- ▶ Ürünü mobilyaların kenarlarına en az 1 cm boşluk kalacak şekilde yerleştirin.



## **1.6 Kullanım Güvenliği**

- ▶ Ürünü kullanırken yalnızca çamaşır makinelerine uygun deterjanlar, yumuşatıcı ve katkı maddeleri kullanın.
- ▶ Üründe hiçbir zaman kimyasal çözücü maddeler kullanmayın. Bu maddeler patlama riski taşımaktadır.
- ▶ Arızalı ya da hasarlı ürünü çalıştırmayın. Ürünün fişini çekin (ya da bağlı olduğu sigortayı kapatın), su musluğunu kapatın ve yetkili servisi çağırın.
- ▶ Ürünün üzerine veya yakınına alev kaynağı (yanan mum, sigara, vb.) veya ısı kaynağı (ütü, ocak, fırın vb.) koymayın. Ürünün yakınında yanıcı/patlayıcı maddeler bulundurmayın.
- ▶ Ürünün üzerine çıkmayın.
- ▶ Ürünü uzun süre kullanmayacağınız durumlarda fişini çekin ve musluğu kapatın.
- ▶ Makine çalışırken deterjan çekmecesinin açılması halinde, dışarıya deterjan/bakım maddesi sıçrayabilir. Deterjanın cildinize, gözünüze temas etmesi tehlikelidir.
- ▶ Ev hayvanlarının ürünün içine girmemesine dikkat edin. Kullanımdan önce ürünün içini kontrol edin.
- ▶ Kilitli yükleme kapağını zorla açmaya çalışmayın. Yıkama bittikten sonra kapak açılacaktır. Kapak açılmıyorsa Sorun Giderme bölümündeki “yükleme kapağı açılmıyor” hatası için verilen çözümleri uygulayın.
- ▶ Gazolin, kerosen, benzen, boya inceltici, alkol ya da diğer yanıcı veya patlayıcı maddelerle, endüstriyel kimyasallarla kirlenmiş öğeleri yıkamayın.
- ▶ Doğrudan kuru temizleme deterjanı kullanmayın ve kuru temizleme deterjanı ile kirlenmiş çamaşırı yıkamayın, durulamayın ya da sıkmayın.
- ▶ Dönen tamburun içine ellerinizi sokmayın. Tambur artık dönmeyene kadar bekleyin.
- ▶ Elinizi ya da metal bir nesneyi çamaşır makinesinin altına sokmayın.
- ▶ Yüksek sıcaklıklarda çamaşır yıkandığında tahliye edilen yıkama suyu (örn. tahliye hortumu bir lavaboya bağlandığında), temas halinde cildinizi yakar. Tahliye edilen suya temas etmeyin.

- ▶ Biyofilm oluşmasını ve kötü koku oluşumunu önlemek için aşağıdaki önlemleri alın:
- Çamaşır makinesinin yerleştirildiği odanın iyi biçimde havalandırıldığından emin olun.
- Program sonunda körüğü ve yükleme kapağı camını kuru ve temiz bir bezle silin.
- ▶ Yüksek sıcaklıklarda yıkama yapılırken yükleme kapağının camı çok ısınır. Bu nedenle, yıkama sırasında özellikle çocukların yükleme kapağı camına dokunmasına izin vermeyin.



## **1.7 Bakım ve temizlik güvenliği**

- ▶ Ürünü, üzerine basınçlı bir yıkayıcıyla buhar, su püskürterek veya su dökerek yıkamayın.
- ▶ Ürünü temizlerken keskin ve aşındırıcı aletler kullanmayın. Ev temizlik ürünleri, sabun, deterjan, gaz, benzin, tiner, alkol, cila, vb. maddeler kullanmayın.
- ▶ Solvent içeren temizlik maddeleri zehirli duman çıkarabilir (örn. temizlik solventi). Solvent içeren temizlik malzemeleri kullanmayın.
- ▶ Deterjan çekmecesini temizlemek için çekmeceyi açtığınızda deterjan kalıntıları olabilir.
- ▶ Ürün çalışırken tahliye pompası filtresini sökmeyin.
- ▶ Makinenin içindeki suyun sıcaklığı 90 °C'ye kadar çıkabilir. Yanma tehlikesinden kaçınmak için filtre temizliğini makinedeki su soğuduktan sonra yapın.

## 2 Çevre talimatları

### 2.1 AEEE Yönetmeliğine uyum ve atık ürünün elden çıkarılması

Bu ürün, T.C. Çevre ve Şehircilik Bakanlığı tarafından yayımlanan "Atık Elektrikli ve Elektronik Eşyaların Kontrolü Yönetmeliği"nde belirtilen zararlı ve yasaklı maddeleri içermez. AEEE Yönetmeliğine uygundur.



Bu ürün, geri dönüşümlü ve tekrar kullanılabilir nitelikteki yüksek kaliteli parça ve malzemelerden üretilmiştir. Bu nedenle, ürünü, hizmet ömrünün sonunda evsel veya diğer atıklarla birlikte atmayın. Elektrikli ve elektronik cihazların geri dönüşümü için bir toplama noktasına götürün. Bu toplama noktalarını bölgenizdeki yerel yönetime sorun. Kullanılmış ürünleri geri kazanıma vererek çevrenin ve doğal kaynakların korunmasına yardımcı olun. Ürünü atmadan önce çocukların güvenliği için elektrik fişini kesin ve yükleme kapağının kilit mekanizmasını kırarak çalışmaz duruma getirin.

### 2.2 Ambalaj bilgisi

Ürünün ambalajı, Ulusal Mevzuatımız gereği geri dönüştürülebilir malzemelerden üretilmiştir. Ambalaj atığını evsel veya diğer atıklarla birlikte atmayın, yerel yetkililerin belirttiği ambalaj toplama noktalarına atın.

## 3 Kullanım amacı

- Bu ürün evde kullanılmak üzere tasarlanmıştır. Ticari amaçlı kullanıma uygun değildir ve amacının dışında kullanılmamalıdır.
- Yalnızca uygun işarete sahip tekstil ürünlerinin yıkanması ve durulanması için kullanın.
- Satın almış olduğunuz ürünün kullanım ömrü 10 yıldır. Bu, ürünün tanımlandığı şekilde çalışabilmesi için gerekli yedek parçaları bulundurma süresidir.
- Bu ürün kapalı mekanlarda, ev ve benzeri yerlerde kullanılmak üzere tasarlanmıştır. Örneğin;
  - Mağazaların, ofislerin ve diğer çalışma ortamlarının personel mutfakları,
  - Çiftlik evleri,
  - Otel, motel ve diğer konaklama tesislerinin müşterileri tarafından,
  - Yatak ve kahvaltı sunan yerler, pansiyon benzeri ortamlar,
  - Apartman bloklarının ortak kullanım alanları veya çamaşırhaneler.



Tedarikçi adı veya ticari marka	LEISURE
Model adı	PCL 910 MG
	7175750400
Nominal kapasite (kg)	10
Maksimum sıkma devri (dev/dak)	1400
Ankastre	Hayır
Yükseklik (cm.)	84
Genişlik (cm.)	60
Derinlik (cm.)	58
Tek Su giriş / Çift Su giriş	• / -
• Mevcut	
Elektrik bağlantısı (V / Hz.)	220-240 V / 50Hz
Toplam akım (A)	10
Toplam güç (W)	2000-2350
Ana model kodu	1621







Ürüne ait teknik bilgilere, enerji etiketi üzerindeki QR kodu, internete bağlı mobil bir cihaz ile okutarak ulaşabilirsiniz.



Tüketim değerleri kablosuz ağ bağlantısının kapalı olduğu şartlar altında geçerlidir.

## Sembol Tablosu

## 4.1 Kurulum



Önce "Güvenlik Talimatları" bölümünü okuyun!

- Ürünün kurulumu için size en yakın yetkili servise başvurun.
- Ürünün yerleştirileceği yerin ve ayrıca elektrik, temiz su ve atık su tesisatının hazırlanması müşteriye aittir.
- Montaj ya da temizlik işlemlerinin ardından ürünün yerine itilmesi sırasında su giriş ve tahliye hortumlarıyla elektrik kablosunun katlanmaması, sıkışmaması ve kırılmamasına dikkat edin.
- Ürünün kurulumunu ve elektrik bağlantılarını yetkili servise yaptırın. Yetkili olmayan kişiler tarafından yapılan işlemler nedeniyle doğabilecek zararlardan üretici firma sorumlu tutulamaz.
- Ürünü kurmadan önce üzerinde herhangi bir hasar olup olmadığını kontrol edin. Ürün hasarlıysa kurulumunu yaptırmayın. Hasarlı ürünler güvenliğinizi için tehlike oluşturur.

### 4.1.1 Kurulum için doğru yer

- Ürünü sert , düz ve eğimsiz bir zemin üzerine yerleştirin. Uzun tüylü halı ya da benzeri bir yüzey üzerine yerleştirmeyin. Uygun olmayan zemin ses ve titreşim problemlerine neden olur.
- Çamaşır makinesi ve kurutucu üst üste yerleştirildiğinde toplam ağırlıkları –dolü halde– yaklaşık 180 kilogramı bulur. Ürünü yeterli yük taşıma kapasitesine sahip sağlam ve düz bir yüzey üzerine yerleştirin.
- Ürünü elektrik kablosunun üzerine koymayın.
- Ürünü, sıcaklığın 0 °C'nin altına düştüğü ortamlara kurmayın. Donma nedeniyle ürününüzde hasar oluşabilir.
- Ürünü mobilyalarla arasında en az 1 cm boşluk kalacak şekilde yerleştirin.
- Ürünü basamaklı bir zemine kuracaksanız kesinlikle kenara yakın bir noktaya yerleştirmeyin.
- Ürünü herhangi bir platformun üzerine yerleştirmeyin.
- Ürünün üzerine ocak, ütü, fırın, ısıtıcı vb. ısı kaynaklarını koymayın, ürün üzerinde kullanmayın.

### 4.1.2 Alt panel kapaklarının montajı



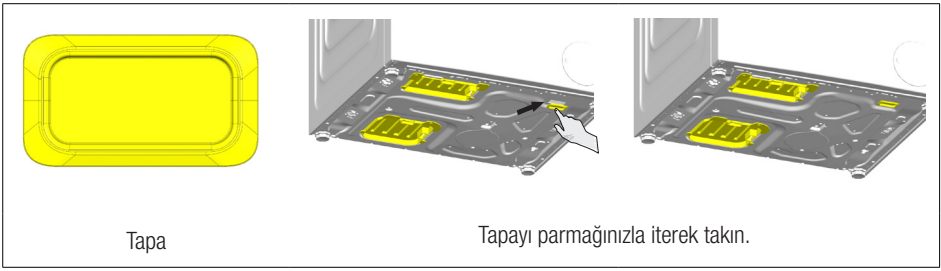

### 4.1.3 Nakliye emniyet civatalarının çıkarılması

- 1 Serbestçe dönene dek tüm nakliye emniyet civatalarını uygun bir anahtarla gevşetin.
- 2 İç parçayı tutma bölgelerinden bastırarak esnetin ve parçayı dışarı doğru çekip çıkarın.
- 3 Kullanım kılavuzunun bulunduğu poşetteki plastik kapakları arka paneldeki boşluklara takın.

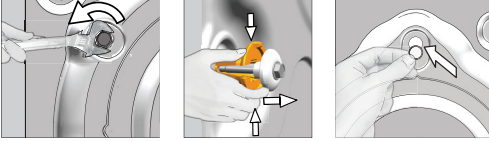

<b>DUYURU</b>	Ürünü çalıştırmadan önce, nakliye emniyet civatalarını sökün. Aksi takdirde ürün hasar görecektir.
<b>DUYURU</b>	Ürünün başka bir yere taşınması gerektiğinde, ihtiyaç duyulacağı için, nakliye emniyet civatalarını güvenli bir yerde saklayın.
<b>DUYURU</b>	Nakliye emniyet civatalarını, sökme işleminin tersini uygulayarak takın.
<b>DUYURU</b>	Ürünü, nakliye emniyet civataları takılmadan kesinlikle taşımayın.

### 4.1.4 Su şebekesine bağlanması

<b>DUYURU</b>	Tek su girişli modeller sıcak su musluğuna bağlanmamalıdır. Çamaşırlar hasar görebilir ya da ürün, koruma durumuna geçerek çalışmayabilir.
<b>DUYURU</b>	Yeni üründe eski ya da kullanılmış su girişi hortumlarını kullanmayın. Makinenizde su akıtmaya ve çamaşırlarınızda lekeye neden olabilir.

- 1 Hortumun somunlarını elle iyice sıkın. Somunları sıkarken kesinlikle yardımcı alet kullanmayın.
- 2 Hortum bağlantısı yapıldıktan sonra muslukları sonuna kadar açarak, bağlantı yerlerinden su sızıntısı olup olmadığını kontrol edin. Bir sızıntı durumunda, musluğu kapayıp somunu sökün. Contayı kontrol ederek somunu tekrar dikkatli bir şekilde sıkın. Ortaya çıkabilecek su sızıntıları ve bunun vereceği zararları önlemek için, ürünü kullanmadığınız zamanlarda muslukları kapalı tutun.

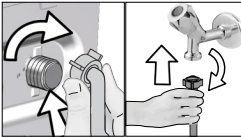

#### 4.1.5 Su tahliye hortumunun gidere bağlanması

- Su tahliye hortumunun ucunu, doğrudan kirlı su tahliye giderine, lavaboya ya da küvete takın.



Su tahliye hortumu, su tahliyesi sırasında yerinden çıkarsa evinizi su basacaktır. Ayrıca yüksek yıkama sıcaklıklarına bağlı yanma tehlikesi vardır. Bu tür durumları ürünün ve makinenin su alma ve tahliye işlemlerini sorunsuz bir şekilde yapmasını sağlamak için su tahliye hortumunun ucunu yerinden çıkmayacak şekilde sabitleyin.

- Su tahliye hortumunu en az 40, en çok 100 cm yüksekliğe takın.
- Su tahliye hortumunun önce zemin seviyesinde veya yere yakın (40 cm altında) yerleştirilip daha sonra yükseltilmesi su tahliyesini zorlaştırır ve çamaşırlar üründen aşırı ıslak bir şekilde çıkabilir. Bu nedenle, şekilde tarif edilen yüksekliklere uyun.

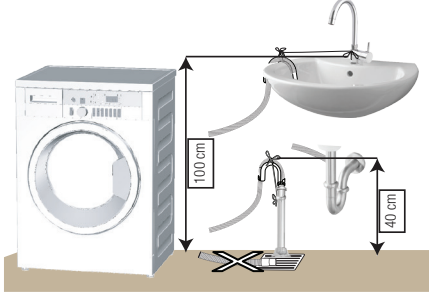

- Pis suyun tekrar ürünün içine dolmaması ve rahat tahliye edilebilmesi için hortumun ucunu pis suya daldırmayın veya gidere 15 cm'den fazla sokmayın. Uzun kalıyorsa keserek kısaltın.
- Hortumun ucunun bükülmemesine, üzerine basılmamasına ve hortumun giderler ürün arasında katlanmamasına dikkat edin. Aksi takdirde su boşaltma sorunu yaşanabilir.
- Hortumun boyu kısa kalırsa, temin edeceğiniz orijinal uzatma hortumunu ekleyerek kullanın. Hortumun boyu 3,2 m'den uzun olamaz. Su kaçaqlarını önlemek için, ek hortumla ürünün tahliye hortumu arasındaki bağlantıyı birbirinden çıkmayacak ve sızdırmayacak şekilde uygun bir kelepçeyle mutlaka sabitleyin.

#### 4.1.6 Ayakların ayarlanması

##### DUYURU

Ürünün daha sessiz ve titreşimsiz çalışabilmesi için ayakları üzerinde düzgün ve dengede durması gerekir. Ayakları ayarlayarak dengeliyi sağlayın. Aksi takdirde, ürün yerinden hareket edebilir, çarpma, ses ve titreşim problemlerine yol açabilir.

Kilit somunlarına zarar vermemek için somunları gevşetirken herhangi bir alet kullanmayın.

- 1 Ayakların üzerindeki kilit somunlarını elle gevşetin.
- 2 Ürün düz ve dengeli bir şekilde durana kadar ayakları ayarlayın.
- 3 Tüm kilit somunlarını yeniden elle sıkın.

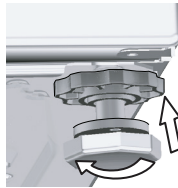
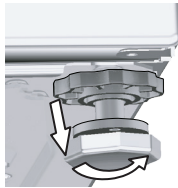

#### 4.1.7 Elektrik bağlantısı

Ürünü, 16 amperlik bir sigorta tarafından korunan topraklı bir prize bağlayın. Ürünün, yerel yönetmeliklere uygun topraklama yapılmadan kullanılması halinde ortaya çıkacak zararlardan firmamız sorumlu olmayacaktır.

- Bağlantı, ulusal yönetmeliklerle uyumlu olmalıdır.
- Ürünün elektriksel bağlantı kablo altyapısı ürün gereksinimleri için yeterli ve uygun olmalıdır. Kaçak akım rölesi kullanımı tavsiye edilir.
- Elektrik kablosunun fişi kurulumdan sonra kolay erişilebilir olmalıdır.
- Evinizdeki sigortanın akım değeri 16 amperden az ise ehliyetli bir elektrikçiye 16 amperlik bir sigorta bağlatın.
- “Teknik özellikler” bölümünde belirtilen voltaj, şebeke voltajınıza eş değer olmalıdır.
- Uzatma kabloları ya da çoklu prizlerle bağlantı yapmayın. Ara kablo nedenli aşırı ısınma ve yanma görülebilir.



Elektrik kablosu hasarlıysa, oluşabilecek tehlikeleri önlemek amacıyla yetkili servis tarafından değiştirilmelidir.

#### 4.1.8 İlk çalıştırma



Ürünü kullanmaya başlamadan önce “Çevre talimatları” ve “Kurulum” bölümlerindeki talimatlara uygun hazırlıkları tamamladığınızdan emin olun. Ürünü, çamaşır yıkamaya hazırlamak için ilk çalıştırma işlemini Kazan Temizleme programıyla yapın. Ürününüzde bu program yoksa, “Yükleme kapağı ve kazanın temizlenmesi” bölümünde tarif edilen yöntemi uygulayın.



Üretim sırasında kalite kontrol işlemleri nedeniyle üründe bir miktar su kalmış olabilir. Bunun ürüne hiçbir zarar yoktur.

## 4.2 Ön hazırlık



Önce "Güvenlik Talimatları" bölümünü okuyun!

### 4.2.1 Çamaşırların ayrılması

- Çamaşırları kumaş cinsi, renk, kirlilik derecesi ve izin verilen su sıcaklığına göre ayırın.
- Giysi etiketindeki talimatlara mutlaka uyun.

### 4.2.2 Yıkamacak giysilerin hazırlanması

- Destek teli, kemer tokası veya metal düğme gibi metal parçalara sahip çamaşırlar ürüne hasar verir. Metal parçaları çıkarın ya da çamaşırları çamaşır torbası veya bir yastık kılıfına koyarak yıkayın.
- Ceplerdeki bozuk para, kalem, ataş gibi tüm cisimleri çıkarın ve mümkünse, cepleri ters çevirip fırçalayın. Bu tür cisimler ürüne zarar verebilir veya ses problemine yol açabilir.
- Çocuk çorapları ve naylon çoraplar gibi küçük boyuttaki çamaşırları, çamaşır torbası veya yastık kılıfına koyun.
- Perdeleri sıkıştırmadan yerleştirin. Perde bağlantı aksesuarlarını sökün. Perde bağlantı elemanları perdede ip çekme ve yırtma yapılabilir.
- Fermuarları kapayın, gevşek düğmeleri dikin, söküklükleri ve yırtıkları onarın.
- "Çamaşır makinesinde yıkanabilir" ya da "Elde yıkanabilir" etiketli ürünleri yalnızca uygun programlarda yıkayın.
- Renklerle beyazları birlikte yıkamayın. Yeni, koyu renkli pamuklu giysiler çok boya verebilir. Bu çamaşırları ayrı yıkayın.
- Zorlu lekelerle yıkama öncesinde uygun şekilde müdahale edilmelidir.
- Pantolonları ve narin çamaşırları ters yüz ederek yıkayın.
- Un, kireç tozu, süt tozu vb. maddelere yoğun olarak maruz kalan çamaşırları, ürüne yerleştirmeden önce, iyice silkeleyin. Çamaşırların üzerindeki bu tip tozlar, ürünün iç aksamında birikerek zamanla arızaya neden olabilir.

### 4.2.3 Enerji ve su tasarrufu için ipuçları

Aşağıdaki bilgiler, ürünü, ekolojik ve enerji/su tasarruflu bir şekilde kullanmanıza yardımcı olacaktır.

- Ürünü, seçtiğiniz programın izin verdiği en yüksek kapasiteyle çalıştırın, ancak kapasitesinden fazla yüklemeyin. Bkz. "Program ve tüketim tablosu".
- Deterjan ambalajı üzerindeki sıcaklık tavsiyelerine uyun.
- Az kirlili çamaşırlarınızı düşük sıcaklıklarda yıkayın.
- Az kirlili ve az miktarda çamaşırlarınız için hızlı programları tercih edin.
- Çok kirlili ve lekeli olmayan çamaşırlarınız için ön yıkama ve yüksek sıcaklık kullanmayın.
- Çamaşırlarınızı kurutma makinesinde kurutacaksanız yıkama programınız için önerilen en yüksek sıklama devrini seçin.
- Deterjan ambalajında tavsiye edilenden daha fazla deterjan kullanmayın.

### 4.2.4 Çamaşır yükleme

- 1 Yükleme kapağını açın.
- 2 Çamaşırları ürüne gevşek biçimde yerleştirin.
- 3 Yükleme kapağını, kilitleme sesini duyana kadar iterek kapayın. Giysilerin kapağa sıkışmamasına dikkat edin. Yükleme kapağı, program çalışırken kilitletir. Program bittikten hemen sonra kapak kilidi açılacaktır. Bunun ardından yükleme kapağını açabilirsiniz. Eğer kapak açılmıyor ise Sorun Giderme bölümündeki "yükleme kapağı açılmıyor" hatası için verilen çözümleri uygulayın.

### 4.2.5 Doğru yük kapasitesi

Maksimum yük kapasitesi, çamaşır tipine, kirlilik derecesine ve kullanmak istediğiniz yıkama programına bağlıdır. Ürün, içine konulan çamaşırın ağırlığına göre su miktarını kendisi ayarlar.



"Program ve tüketim tablosu" bölümündeki bilgilere uyun. Ürün aşırı yüklendiğinde ürünün yıkama performansı düşecektir. Ayrıca ses ve titreşim problemleri oluşabilir.

## 4.2.6 Deterjan ve yumuřatıcı kullanımı

### DUYURU

Deterjan, yumuřatıcı, kola, amařır suyu ve ađartıcı, kire özücü kullanırken paket üzerindeki üretici talimatlarını dikkatle okuyun ve verilen dozaj deđerlerine uyun. Varsa, dozaj kabını kullanın.

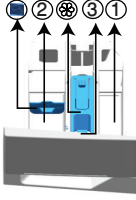

Deterjan ekmecesini üç bölmeden oluşur:

- (1) ön yıkama için,
- (2) ana yıkama için,
- (3) yumuřatıcı için,
- (4) yumuřatıcı bölmesi sifon parası,
- (5) ana yıkama bölümünde sıvı deterjan kullanımı için sıvı deterjan aparatı.

### Deterjan, yumuřatıcı ve diđer temizleme maddeleri

- Yıkama programını başlatmadan önce deterjan ve yumuřatıcı ekleyin.
- Yıkama programı alışırken, deterjan ekmecesini açık bırakmayın.
- Ön yıkamasız program kullanıyorsanız, ön yıkama gözüne (“1” no’lu göz) deterjan koymayın.
- Ön yıkamalı program kullanıyorsanız, ön yıkama gözüne sıvı deterjan koymayın.
- Deterjan torbası ya da dozaj topu kullanıyorsanız ön yıkamalı bir program seçmeyin. Deterjan torbası ya da dozaj topunu, doğrudan ürünün içindeki amařırların arasına yerleştirin.
- Sıvı deterjan kullanıyorsanız, “Sıvı deterjan kullanımı” başlığı altında tarif edilen yönlendirmelere uyarak, sıvı deterjan aparatını doğru konuma getirmeyi unutmayın.

### Deterjan seçimi

Kullanılacak deterjan türü yıkama programına, kumařın cinsine ve rengine bađlıdır.

- Renkli ve beyaz amařırlar için ayrı deterjanlar kullanın.
- Hassas amařırlarınızı, yalnızca hassas amařırlar için kullanılan özel deterjanlarla (sıvı deterjan, yün şampuanı vb.) ve önerilen programlarda yıkayın.
- Koyu renkli amařır ve yorganları yıkarken sıvı deterjan kullanmanız önerilir.
- Yünlüleri, yalnızca yünlüler için kullanılan özel bir deterjanla ve önerilen programda yıkayın.
- Farklı kumařlar için önerilen farklı programlar için lütfen program açıklamalarına göz atın.
- Deterjanlar hakkındaki tüm öneriler, programların seçilebilir sıcaklık aralığı için geçerlidir.



Yalnızca amařır makinelerine uygun deterjanlar, yumuřatıcı ve katkı maddeleri kullanılmalıdır.

amařır makinesi için doğal el yıkama sabunu kullanmayın.

### Deterjan miktarının ayarlanması

Kullanılacak amařır deterjanı miktarı, amařır miktarına, kirlilik derecesine ve suyun sertliğine bađlıdır.

- Ařırı köpük ve iyi durulamama sorunlarını engellemek, maddi tasarruf sađlamak ve çevreyi korumak için deterjan paketinin üzerindeki tavsiye edilen dozaj deđerlerini aşmayın.
- Az miktarda ya da az kirli amařırlar için daha az deterjan kullanın.

### Yumuřatıcı kullanımı

Yumuřatıcıyı, deterjan ekmecesinin yumuřatıcı gözüne koyun.

- Yumuřatıcı gözündeki (>max<) seviye işaretini aşmayın.
- Yumuřatıcı akıřkanlığını kaybetmiře, yumuřatıcı gözüne koymadan önce suyla seyreltin.

### DUYURU

amařırları yumuřatma amacıyla, amařır makineleri için üretilen yumuřatıcılar haricinde sıvı deterjan veya temizleyici özellikli başka maddeler kullanmayın.

## Sıvı deterjan kullanımı

### Üründe sıvı deterjan aparatı varsa

- Sıvı deterjan kullanmak istediğinizde aparatı gösterilen yerden basarak döndürün, aşağıya düşen parça sıvı deterjan için bariyer görevi görecektir.
- Gerekli olduğu yerde ya da yerinden çıkararak su ile temizleyin. Temizleme işlemi sonrasında aparatı tekrar ana yıkama gözüne ("2" nolu göz) yerleştirmeyi unutmayın.
- Toz deterjan kullanacaksanız aparat yukarıda olmalıdır.

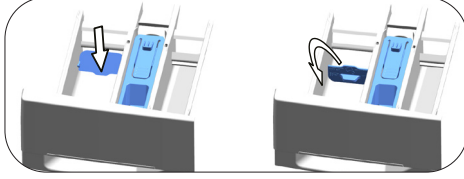

### Jel ve tablet deterjan kullanımı

- Jel deterjan akışkan kıvamdaysa ve ürününüzde özel bir sıvı deterjan kabı yoksa, jel deterjanı ilk su alma sırasında ana yıkama deterjan gözüne koyun. Ürününüzde sıvı deterjan kabı varsa, programı başlatmadan önce deterjanı bu kaba doldurun.
- Jel deterjan akışkan kıvamda değilse veya kapsüllü sıvı tablet şeklindeyse yıkama öncesinde doğrudan kazanın içine koyun.
- Tablet deterjanları ana yıkama gözüne ("2" no'lu göz) veya yıkama öncesinde doğrudan kazanın içine koyun.

### Kola kullanımı

- Sıvı kola, toz kola veya kumaş boyasını yumuşatıcı gözüne koyun.
- Bir yıkama programında, aynı anda yumuşatıcı ve kola kullanmayın.
- Kola kullandıktan sonra ürünün içini nemli ve temiz bir bezle silin.

### Kireç çözücü kullanımı

- Gerekli olduğu, sadece çamaşır makineleri için üretilmiş kireç çözücü kullanın.

### Çamaşır suyu ve ağartıcı kullanımı

- Çamaşır suyunu, ön yıkamalı bir program seçerek ön yıkamanın başlangıcında ekleyin. Ön yıkama gözüne deterjan koymayın. Alternatif bir uygulama olarak çamaşır suyunu, ilave durulmalı bir program seçip, ürün, birinci durulama adımında deterjan gözünden su alırken ekleyin.
- Çamaşır suyuyla deterjanı karıştırarak kullanmayın.
- Çamaşır suyu, deri tahrişine neden olacağı için az miktarda (1/2 çay bardağı - yaklaşık 50 ml) kullanın ve çamaşırınızı iyi bir şekilde durulayın.
- Çamaşır suyunu doğrudan çamaşırınızın üzerine dökmeyin.
- Renkli çamaşırınızda çamaşır suyu kullanmayın.
- Oksijen bazlı ağartıcı kullanırken düşük sıcaklıkta yıkayan bir program seçin.
- Oksijen bazlı ağartıcı, deterjanla birlikte kullanılabilir. Ancak deterjanla aynı kıvamda değilse, önce deterjan çekmesindeki "2" no'lu göze deterjanı koyun ve ürün su alırken deterjanı akıtmasını bekleyin. Makine su almaya devam ederken aynı göze ağartıcıyı ekleyin.



## 4.2.7 Doğru yıkama önerileri

		Giysiler			
		Açık Renkiler ve Beyazlar	Renkiler	Siyah/Koyu Renkiler	Narinler/ Yünlüler/ İpekliiler
		(Kir miktarına göre önerilen yıkama sıcaklığı aralığı: 40-90 °C)	(Kir miktarına göre önerilen yıkama sıcaklığı aralığı: soğuk-40 °C)	(Kir miktarına göre önerilen yıkama sıcaklığı aralığı: soğuk-40 °C)	(Kir miktarına göre önerilen yıkama sıcaklığı aralığı: soğuk-30 °C)
Kir Miktarı	Çok Kirlı	Lekelere ön işlemden bulunmak veya ön yıkama yapmak gerekebilir. Beyazlar için önerilen toz veya sıvı deterjanlar, yoğun kirlı çamaşırlar için önerilen dozajlarda kullanılabilir. Ağartıcılara hassas lekelerle kıl ve toprak lekelerini temizlemek için toz deterjan kullanılması önerilir.	Renkiler için önerilen toz veya sıvı deterjanlar, yoğun kirlı çamaşırlar için önerilen dozajlarda kullanılabilir. Ağartıcılara hassas lekelerle kıl ve toprak lekelerini temizlemek için toz deterjan kullanılması önerilir. Ağartıcı içermeyen deterjanlar kullanılmalıdır.	Renkiler veya siyah/ koyu renkiler için uygun sıvı deterjanlar, yoğun kirlı çamaşırlar için önerilen dozajlarda kullanılabilir.	Narin çamaşırlar için üretilmiş sıvı deterjanları tercih edin. Yünlü veya ipek giysiler, özel yünlü deterjanları ile yıkanmalıdır.
	Normal Kirlı	Beyazlar için önerilen toz veya sıvı deterjanlar, normal kirlı çamaşırlar için önerilen dozajlarda kullanılabilir.	Renkiler için önerilen toz veya sıvı deterjanlar, normal kirlı çamaşırlar için önerilen dozajlarda kullanılabilir. Ağartıcı içermeyen deterjanlar kullanılmalıdır.	Renkiler veya siyah/ koyu renkiler için uygun sıvı deterjanlar, normal kirlı çamaşırlar için önerilen dozajlarda kullanılabilir.	Narin çamaşırlar için üretilmiş sıvı deterjanları tercih edin. Yünlü veya ipek giysiler, özel yünlü deterjanları ile yıkanmalıdır.
	Az Kirlı	Beyazlar için önerilen toz veya sıvı deterjanlar, az kirlı çamaşırlar için önerilen dozajlarda kullanılabilir.	Renkiler için önerilen toz veya sıvı deterjanlar, az kirlı çamaşırlar için önerilen dozajlarda kullanılabilir. Ağartıcı içermeyen deterjanlar kullanılmalıdır.	Renkiler veya siyah/ koyu renkiler için uygun sıvı deterjanlar, az kirlı çamaşırlar için önerilen dozajlarda kullanılabilir.	Narin çamaşırlar için üretilmiş sıvı deterjanları tercih edin. Yünlü veya ipek giysiler, özel yünlü deterjanları ile yıkanmalıdır.

## 4.2.8 Görüntülenen Program Süresi

Program seçerken makinenizin ekranında program süresini görebilirsiniz. Program süresi makinedeki çamaşır miktarına, köpüklenmeye, dengesiz yük koşullarına, güç beslemesindeki dalgalanmalara, su basıncına ve program ayarlarına bağlı olarak, program çalışırken otomatik olarak ayarlanır.

**ÖZEL DURUM:** Pamuklu ve Pamuklu Eko programlarının başlangıcında, ekranda yarım yük süresi görüntülenir. Bu, en yaygın kullanım şeklidir. Program başladıktan sonra 20-25 dakika içerisinde makine gerçek yükü algılar. Algılanan yük yarım yükten fazlaysa yıkama programı buna göre ayarlanır, program süresi otomatik olarak uzar. Bu değişimi ekrandan takip edebilirsiniz.

## 4.3 Ürünün çalıştırılması



Önce "Güvenlik Talimatları" bölümünü okuyun!

### 4.3.1 Kontrol paneli

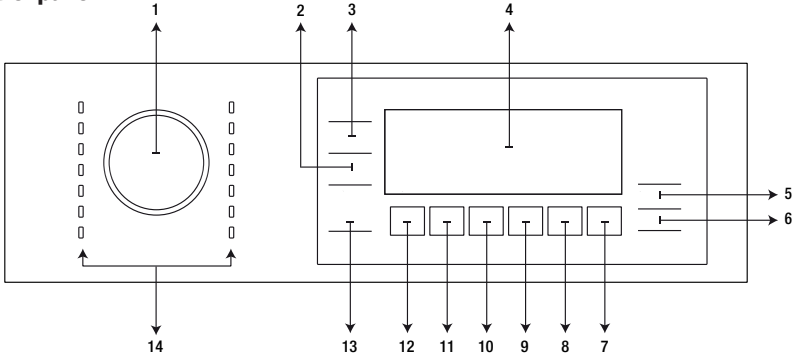

- 1 - Program seçim düğmesi
- 2 - Sıkma devri ayar düğmesi
- 3 - Sıcaklık ayar düğmesi
- 4 - Ekran
- 5 - Açma / Kapatma düğmesi
- 6 - Başlat / Duraklat düğmesi
- 7 - Bitiş zamanı ayarlama düğmesi

- 8 - Yardımcı fonksiyon düğmesi 5
- 9 - Yardımcı fonksiyon düğmesi 4
- 10 - Yardımcı fonksiyon düğmesi 3
- 11 - Yardımcı fonksiyon düğmesi 2
- 12 - Yardımcı fonksiyon düğmesi 1
- 13 - Uzaktan kontrol düğmesi
- 14 - Program seçim ledleri

### 4.3.2 Ekran sembolleri

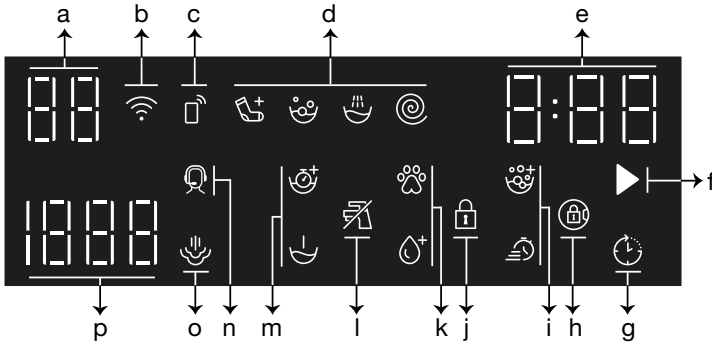

- a- Sıcaklık göstergesi
- b- Kablosuz bağlantı göstergesi
- c- Uzaktan kontrol göstergesi
- d- Program takip göstergesi
- e- Süre bilgisi
- f- Program başlatma göstergesi
- g- Gecikmeli başlatma etkin göstergesi
- h- Kapak kilidi devrede göstergesi

- i- Yardımcı fonksiyon göstergeleri 4
- j- Çocuk kilidi devrede göstergesi
- k- Yardımcı fonksiyon göstergeleri 3
- l- Su yok göstergesi
- m- Yardımcı fonksiyon göstergeleri 2
- n- Destek servis göstergesi
- o- Yardımcı fonksiyon göstergesi 1
- p- Sıkma devri göstergesi



Bu bölümde makineyi tanımlamak için kullanılan görseller şematiktir ve makinenizin özellikleriyle birebir aynı olmayabilir.

### 4.3.3 Program ve tüketim tablosu

TR	Program	Azami yük (kg)	Su tüketimi (lt)	Enerji Tüketimi (kWh)	Max Devir	Yardımcı Fonksiyon						Sıcaklık °C
						Ön Yıkama	ilave su	Suda Bastırma	Hızlı / Yoğun	Hayvan Tüyü Giderme	Buhar	
Pamuklu	90	10	98	2,75	1400	•	•	•	•	•	•	Soğuk - 90
	60	10	98	2,00	1400	•	•	•	•	•	•	Soğuk - 90
	40	10	95	1,10	1400	•	•	•	•	•	•	Soğuk - 90
Eko 40-60	40 ***	10	59	0,820	1400							40-60
	40 ***	5	38	0,473	1400							40-60
	40 ***	2,5	27	0,210	1400							40-60
Sentetik	60	4	76	1,60	1200	•	•	•	•	•	•	Soğuk - 60
	40	4	74	1,10	1200	•	•	•	•	•	•	Soğuk - 60
Hızlı / Hızlı 14'	90	10	75	2,30	1400		•		•		•	Soğuk - 90
	60	10	75	1,30	1400		•		•		•	Soğuk - 90
	30	10	75	0,25	1400		•		•		•	Soğuk - 90
Hızlı / Hızlı 14' + Hızlı	30	2	45	0,15	1400		•		•		•	Soğuk - 90
Yünlü / Elde Yıkama	40	2	60	0,60	1200		•					Soğuk - 40
Kazan Temizleme	90	-	80	2,60	600						*	90
Havalandırma	-	1	1,1	0,11	-						*	-
Leke Programı	60	5	86	1,85	1400	•		*	•			30-60
Hijyen+	90	9	125	3,00	1400						*	20-90
Yorgan / Kaz Tüyü Mont	60	-	100	1,60	800		•	•			•	Soğuk - 60
Gömlük	60	4	70	1,40	800	•		•	•	•	*	Soğuk - 60
İndirilen Program*****												
Karma	40	4	83	1,10	800	•	*	•	•		•	Soğuk - 40
Spor	40	4	60	0,65	1200	•						Soğuk - 40
Koyu Renkliler / Kot	40	4	86	1,05	1200	•		•	•	•	•	Soğuk - 40
Hassas	40	4	65	0,85	800							Soğuk - 40
Perde	40	2	98	0,90	800	•		•				Soğuk - 40

• : Seçilebilir.

\* : Otomatik olarak seçilmiş, iptal edilemez.

\*\*\* : Eko 40-60 programı 40 °C sıcaklık seçimi, EU/2019/2014 sayılı AB tüzüğü ve EN 60456:2016/A11:2020 standardına göre test programıdır.

\*\*\*\*\* : Bu programlar HomeWhiz uygulamasıyla kullanılabilir. Bağlantı nedeniyle enerji tüketimi artabilir.

- : Maksimum yük için program açıklamasına bakın.



Tablodaki yardımcı fonksiyonlar, makinenizin modeline göre farklılık gösterebilir.

Su ve enerji tüketimi; su basıncı, sertliği ve sıcaklığına, çevre sıcaklığına, çamaşır cinsi ve miktarına, yardımcı fonksiyon seçimine, sıkma devrine ve şebeke voltajındaki değişimlere bağlı olarak yukarıdaki tablodan farklılık gösterebilir.

Program seçerken makinenizin ekranında yıkama süresini görebilirsiniz. Makineye yüklediğiniz çamaşırın miktarına bağlı olarak, ekranda görüntülenen süreye yıkama programının gerçek süresi arasında 1-1,5 saatlik bir fark olabilir. Yıkama programı başladıktan hemen sonra süre otomatik olarak düzelir.

Yardımcı fonksiyonların seçim şekilleri üretici firma tarafından değiştirilebilir. Yeni seçim şekilleri eklenebilir veya var olanlar çıkarılabilir.

Makinenizin sıkma devri programa göre değişiklik gösterebilir; bu sıkma devri, makinenizin maksimum sıkma devrini aşamaz.

Her zaman uygun olan en düşük sıcaklık derecesini seçin. Enerji tüketimi bakımından en verimli programlar, genellikle düşük sıcaklıkta uzun süre yıkama yapan programlardır.

Gürültü ve nem miktarı sıkma devrine göre değişiklik gösterir; sıkma aşamasında daha yüksek devir seçildiğinde, program sonunda çamaşırlar daha az nem içerir ancak daha yüksek gürültü oluşur.

### Tüketim Değerleri (TR)

	Sıcaklık Seçimi (°C)	Sıkma Devri (dev/dk.)	Kapasite (kg)	Program Süresi (sa:dk)	Enerji Tüketimi (kWh/çevrim)	Su Tüketimi (litre/çevrim)	Çamaşır Sıcaklığı (°C)	Kalan Nem Yüzdesi (%)
Eko 40-60	40	1400	10	03:58	0,820	59	38	53,9
	40	1400	5	02:59	0,473	38	30	53,9
	40	1400	2,5	02:59	0,210	27	24	53,9
Pamuklu	20	1400	10	03:40	0,750	95	20	53,9
Pamuklu	60	1400	10	03:40	2,000	98	60	53,9
Sentetik	40	1200	4	02:20	1,100	74	40	40
Hızlı / Hızlı 14'	30	1400	10	00:28	0,250	75	23	62

Eko 40-60 programı dışındaki programlar için verilen tüketim değerleri sadece gösterge niteliğindedir.

### 4.3.4 Program seçimi

1 "Program ve tüketim tablosu" uyarınca çamaşırın türüne, miktarına ve kir seviyesine uygun programı belirleyin.



Programlar, kumaş cinsine uygun en yüksek sıkma devriyle sınırlandırılmıştır.

Kullanacağınız programı seçerken daima kumaş cinsi, renk, kirlilik derecesi ve izin verilen su sıcaklığını dikkate alın.

2 İsteddiğiniz programı Program Seçim düğmesini kullanarak seçin.

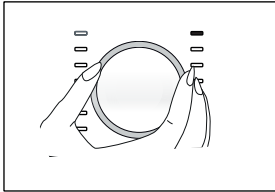

## 4.3.5 Programlar

### AquaTech Özelliđi

Bu özellik aktif olduđunda, kazan içerisindeki su, özel bir kanat üzerinden çamaşırlara duşlama etkisi ile gönderilir, programlarınızın yıkama süresi kısalmır ve giysilerinizin daha hassas ve yüksek yıkama performansında temizlenmesi sağlanır. Yünlü vb. narin giysilerinize yönelik, özel hassas çalkalama hareketi, bu teknoloji ile birlikte çalıştırılarak, giysileriniz oldukça hassas yıkanır. Yođun kir içeren pamuklu benzeri giysilerinize yönelik, hızlı karıştırma hareketi ile çalıştırılan bu özellik, giysilerinizin daha yüksek performans ile temizlenmesi sağlar. Bu işlemin uygulanma zamanı ve süresi yıkama programlarının özelliklerine göre en iyi sonucu elde edecek şekilde tasarlanmıştır. Bu sistem, yıkanan çamaşır miktarına ve programın sıcaklık seçimine göre, genel olarak 25 ile 60 dakika içerisinde devreye girmektedir. Ayrıca bazı programlarda, püskürtme işlemi programın başlangıcında da gerçekleşmektedir. Bu programlarda püskürtme işlemi 3 ile 10 dakika içerisinde başlamaktadır.

#### • Eko 40-60

Eko 40-60 programında, 40°C veya 60°C'de birlikte yıkanabileceđi belirtilen, normal düzeyde kirli pamuklu çamaşırları yıkayabilirsiniz. Bu program, AB çevreye duyarlı tasarımı ve enerji etiketlemesi mevzuatlarına göre standart test programıdır.

Bu program, diđer yıkama programlarına göre daha uzun sürede yıkamasına rağmen enerji ve su tüketimi bakımından daha verimlidir. Gerçek su sıcaklıđı, belirtilen yıkama sıcaklıđından farklı olabilir. Daha az miktarlarda çamaşır yıkarken (örneğin kapasitenin ½'si veya daha az) program aşamalarının süresi otomatik olarak kısalmır. Bu durumda enerji ve su tüketimi daha da azalır.

#### • Pamuklu

Dayanıklı pamuk çamaşırlarınızı (çarşaf, nevresim, havlu, bornoz, iç çamaşırı, vb.) bu programda yıkayabilirsiniz. Hızlı yıkama fonksiyon düğmesine basıldıđında program süresi ciddi şekilde kısalmır fakat yođun yıkama hareketleri sayesinde etkin yıkama performansı sağlanır. Hızlı yıkama fonksiyonu seçilmirse çok kirli çamaşırlarınız için etkin yıkama ve durulama performansı sağlanır.

#### • Sentetik

Tişört, bluz, sentetik/pamuklu karma kumaşlar vb. çamaşırlarınızı bu programda yıkayabilirsiniz. Hızlı yıkama fonksiyon düğmesine basıldıđında program süresi ciddi anlamda kısalmır ve çok kirli olmayan çamaşırlarınız için etkin yıkama performansı sağlanır. Hızlı yıkama fonksiyonu seçilmirse çok kirli çamaşırlarınız için etkin yıkama ve durulama performansı sağlanır.

#### • Yünlü / Elde Yıkama

Yünlü/narin çamaşırlarınızı yıkamak için bu programı kullanın. Çamaşırınızın etiketine uygun sıcaklıđı seçin. Çamaşırlarınız, zarar görmemeleri için çok narin hareketlerle yıkanır.

#### • Hijyen+

Programın başında buhar adımı uygulamak, kirlerin kolayca yumuşamasını sağlar.

Bu programı yođun ve uzun yıkama süresi ile yüksek sıcaklıkta alerji karşıtı ve hijyenik bir yıkama gerektiren çamaşırlarınız (bebek kıyafetleri, çarşaf, nevresimler, iç çamaşırları vb. pamuklu eşyalar) için kullanın. Program öncesi buhar uygulaması, uzun süreli ısıtma ve ilave durulama adım sayesinde yüksek seviyede hijyen sağlar.

#### • Yorgan / Kaz Tüyü Mont

"Makinede yıkanabilir" etiketi taşıyan fiber yorganlarınızı yıkamak için bu programı kullanın. Makinenizin ve yorganınızın zarar görmemesi için yorganınızı makineye dođru şekilde yerleştirdiğinizden emin olun. Makineye yerleştirmeden önce yorganınızın kılıfını çıkarın. Yorganı ikiye katlayıp makineye o şekilde yerleştirin. Yorganın köruđe veya cama temas etmemesine özen gösterin. Ayrıca, üzerinde "makinede yıkanabilir" etiketi olan tüylü kabanlarınızı, yeleklerinizi, ceketlerinizi vb. yıkamak için bu programı kullanın.



Çift kişilik bir adet elyaf yorgandan (200 x 200 cm) daha fazla yükleme yapmayın.

Pamuk içerikli yorganlarınızı, yastıklarınızı vb. makinede yıkamayın.



Halı, kilim vb. eşyaları makinede yıkamayın. Aksi takdirde, makineniz kalıcı şekilde hasar görür.

### • Sıkma+Pompa

Bu programı, giysinin üzerindeki/makinenin içindeki suyu gidermek için kullanın.

### • Durulama

Durulamayı ya da kolalamayı ayrı yapmak istediğinizde kullanın.

### • Havalandırma

Az miktarda ve lekesez pamuklu, sentetik ya da karma çamaşırlarınızın kırışıklıklarını azaltmak ve ütü sürelerini kısaltmak için bu programı kullanın.

### • Perde

Tül ve perde yıkamak için bu programı kullanabilirsiniz. Delikli yapılarından dolayı çok köpürmeleri nedeniyle ana yıkama gözüne az miktarda deterjan koyarak yıkayın. Programın özel sıkma profili sayesinde tüller ve perdeler daha az kırışır. Perdelere zarar vermemek için makineyi belirtilen kapasiteden fazla doldurmayın.



Bu programda, toz deterjan bölgesinde, perdeler için üretilmiş özel deterjanları kullanmanız önerilir.

### • Gömlek

Pamuklu, sentetik ve sentetik karışimli gömleklerinizi yıkamak için bu programı kullanın. Bu program, çamaşırların daha az kırışmasını sağlar. Hızlı yıkama fonksiyonu seçildiğinde Ön işlem algoritması kullanılır.

• Ön işlem kimyasalını çamaşırların üzerine doğrudan uygulayın veya makineye toz deterjan bölgesinden deterjanla birlikte ekleyin. Böylelikle, normal yıkamada elde ettiğiniz performansı çok daha kısa sürede elde edebilirsiniz. Gömleklerinizin kullanım ömrü uzar. Eğer makinanızda zaman geciktirme fonksiyonunu kullanacaksanız ön yıkama kimyasalı kullanmayınız. Ön yıkama kimyasalı çamaşırlarınızın üzerine akarak, çamaşırlarınızda leke oluşumuna neden olabilir.

\*\*Gömleklerinizde bu program ile elde edebileceğiniz en iyi kırışıklık seviyesini almak için 6 adetden fazla gömlek ile yıkama yapmamanız önerilmektedir. 6 adetden daha yüksek kapasitelerde yıkama yapıldığında yıkama sonunda; gömleklere kırışıklık seviyesi ve üzerindeki nem miktarında farklılıklar görülebilir.

### • Hızlı / Hızlı 14'

Bu programı, çok az kirli ve lekesez pamuklu çamaşırlarınızı kısa sürede yıkamak için kullanın. Hızlı yıkama fonksiyonu seçiliyken program süresi 14 dakikaya kadar düşebilir. Hızlı yıkama fonksiyonu seçildiyse maksimum 2 (iki) kg çamaşır yıkanmalıdır.

### • Koyu Renkiler / Kot

Koyu renkli giysilerinizin ve kotlarınızın rengini korumak için bu programı kullanın. Bu program, düşük sıcaklıkta bile özel tambur hareketi sayesinde yıkama konusunda yüksek performans sağlar. Koyu renkliler için sıvı deterjan veya yün şampuanı kullanılması önerilir. Yün vb. içeren narin çamaşırlarınızı bu programda yıkamayın.

### • Kazan Temizleme

Kazanın temizlenmesi ve gerekli hijyenin sağlanması için düzenli olarak (1-2 ayda bir) kullanın. Kazandaki kalıntıları yumuşatmak için programdan önce buhar uygulanır. Makine tamamen boşken programı çalıştırın. Daha verimli bir sonuç elde etmek için, „2“ no.lu deterjan gözüne çamaşır makinelerine uygun toz kireç çözücü (kazan temizleme maddesi) koyun. Program sona erdikten sonra yükleme kapağını aralık bırakarak makinenin içinin kurumasını sağlayın.



Bu bir yıkama programı değildir. Bu bir bakım programıdır.

Bu programı, makinenin içinde herhangi bir şey varken çalıştırmayın. Çalıştırmayı denediğinizde makine otomatik olarak içeride yük olduğunu algılar, makinenizin modeline göre programı sonlandırabilir veya programa devam edebilir. Programa devam etmesi durumunda etkin temizleme gerçekleşmez.

### • Karma

Pamuklu ve sentetik çamaşırlarınızı ayırmadan bu programda yıkayabilirsiniz.

### • Hassas

Pamuklu/sentetik karışımı örgü giysiler veya çoraplar gibi hassas çamaşırlarınızı bu programda yıkayabilirsiniz. Bu programın yıkama hareketleri daha narindir. Rengini korumak istediğiniz çamaşırlarınızı 20 derecede veya soğuk yıkama seçeneğiyle yıkayın.

### • Spor

Pamuk/sentetik karışımı içeren outdoor/spor giysilerini ve gore-tex gibi su geçirmez örtüleri yıkamak için bu programı kullanın. Bu program, özel dönme hareketleri sayesinde çamaşırlarınızın nazik bir şekilde yıkanmasını sağlar.

### • Leke Programı

Makinenizde farklı tipte lekelerin en etkin şekilde temizlenmesini sağlayan özel bir leke programı bulunmaktadır. Bu programda renk vermeyen dayanıklı pamuklu çamaşırlarınızı yıkayın, hassas ve renk verebilecek giysi ve çamaşırları kesinlikle yıkamayın. Yıkama yapmadan önce çamaşırın giysi etiketini mutlaka kontrol edin (Yüksek sıcaklıkta ve uzun süre yıkamaya elverişli pamuklu gömlek, pantolon, şort, tişört; bebek çamaşırları, pijama, yemek önlüğü, masa örtüsü, çarşaf, nevresim, yastık kılıfı, banyo-plaj havlusu, yemek havlusu; çorap, pamuklu iç çamaşırı vb. giysiler önerilir).

Otomatik leke programında “Hızlı/Yoğun” ayar tuşu ile seçilebilen üç farklı grupta toplanmış aşağıda gösterilen 24 adet leke tipi için yıkama yapabilirsiniz. Seçilen leke grubuna bağlı olarak suda bastırma süresi, yıkama ritmi, yıkama ve durulama süresi değiştirilmiş özel bir program çalıştırılır.

“Hızlı/Yoğun” ayar tuşu ile seçilebilen leke gruplarını aşağıda bulabilirsiniz:

“Yoğun” seçili olduğu durumda	“Hızlı/Yoğun” seçili olmadığı durumda	“Hızlı” seçili olduğu durumda
Ter	Kan	Çay
Yaka Kiri	Çikolata	Kahve
Yemek	Puding	Meyve Suyu
Mayonez	Çimen	Ketçap
Salata Sosu	Çamur	Kırmızı Şarap
Makyaj	Yumurta	Kola
Makine yağı	Tereyağı	Reçel
Bebek Maması	Köri	Kömür

- Leke programını seçin.
- Çıkarmak istediğiniz lekeyi yukarıdaki grupların arasından bulun ve Hızlı/Yoğun yardımcı fonksiyon seçimi düğmesini kullanarak ilgili grubu seçin.
- Giysi üzerindeki etiketi dikkatlice okuyun ve uygun sıcaklık ile sıkma devrinin seçili olduğundan emin olun.

### • İndirilen Program

Bu, istediğinizde farklı programlar indirmenize olanak sağlayan özel bir programdır. Başlangıçta, varsayılan olarak HomeWhiz uygulamasıyla göreceğiniz bir program vardır. Ancak, HomeWhiz uygulamasını kullanarak ön tanımlı program ayarından bir program seçebilir, daha sonra bunu değiştirip kullanabilirsiniz.



HomeWhiz özelliğini ve Uzaktan Kontrol fonksiyonunu kullanmak isterseniz Program İndirme özelliğini seçmelisiniz. 4.3.15 HomeWhiz Özelliği ve Uzaktan Kontrol Fonksiyonu bölümünde detaylı bilgi bulabilirsiniz.

## 4.3.6 Sıcaklık seçimi

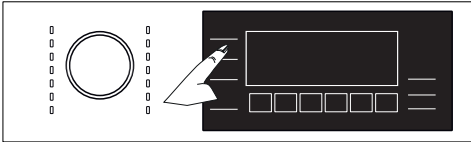

Yeni bir program seçildiğinde, sıcaklık göstergesinde program için tavsiye edilen sıcaklık görünür. Tavsiye edilen sıcaklık değerinin mevcut program için seçilebilecek en yüksek sıcaklık olmaması mümkündür.

Sıcaklığı değiştirmek için Sıcaklık Ayarı düğmesine basın. Sıcaklık kademelerle azalır.



Sıcaklık ayarına izin verilmeyen programlarda değişiklik yapılamaz.

Sıcaklığı yıkama başladıktan sonra da değiştirebilirsiniz. Yalnızca yıkama adımları izin veriyorsa bu değişiklik yapılabilir.



Yıkama seçeneğine gelir ve Sıcaklık Ayar düğmesine yeniden basarsanız, ekranda seçilen program için tavsiye edilen maksimum sıcaklık gösterilir. Sıcaklığı azaltmak için, Sıcaklık Ayar düğmesine yeniden basın.

#### 4.3.7 Sıkma devri seçimi

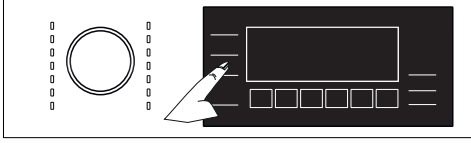

Yeni bir program seçildiğinde, Sıkma Devri göstergesinde seçilen programın tavsiye edilen sıkma devri görünür. Tavsiye edilen sıkma devri değerinin mevcut program için seçilebilecek en yüksek sıkma devri olmaması mümkündür.

Sıkma devrini değiştirmek için Sıkma Devri Ayar düğmesine basın. Sıkma devri kademelerle azalır.

Daha sonra ekranda, ürünün modeline bağlı olarak "Suda Beklet L\_I" ve "Sıkma Yok –" seçenekleri görünür. Makineyi program bitiminden hemen sonra boşaltmayacasanız, çamaşırlarınızın susuz ortamda buruşmalarını önlemek için suda bırakma özelliğiyle son durulama suyunda bekletmek için Suda Beklet fonksiyonunu kullanabilirsiniz.

Bu fonksiyon çamaşırlarınızı son durulama suyunda bekletir.

Suda bırakma fonksiyonundan sonra sıkma yapmak istiyorsanız:

- Sıkma Devri ayarını yapın.
- Başlat/Duraklat düğmesine basın. Program kaldığı yerden devam eder. Makine suyu tahliye eder ve çamaşırları sıkar.

Program sonunda sıkma yapmadan suyun tahliye edilmesini istiyorsanız Sıkma Yok fonksiyonunu kullanabilirsiniz.



Sıkma devrine izin verilmeyen programlarda değişiklik yapılamaz.

Yıkama adımları izin verirse yıkama başladıktan sonra sıkma devrini değiştirebilirsiniz. Adımlar izin veriyorsa değişiklik yapılamaz.

#### Suda bırakma

Makineyi program bitiminden hemen sonra boşaltmayacasanız çamaşırlarınızın susuz ortamda kırışmalarını önlemek için suda bırakma özelliğiyle onları son durulama suyunda bekletebilirsiniz. Bu işlemden sonra çamaşırlarınızı sıkmadan suyu tahliye etmek istiyorsanız Başlat/Duraklat düğmesine basın. Program kaldığı yerden devam ederek suyu boşalttıktan sonra tamamlanır.

Suda bıraktığınız çamaşırları sıkamak istiyorsanız Sıkma devrini ayarlayın ve Başlat/Duraklat tuşuna basın.

Program kaldığı yerden devam eder. Su tahliye edilerek çamaşırlar sıkılır ve program sonlanır.

#### 4.3.8 Yardımcı fonksiyon seçimi

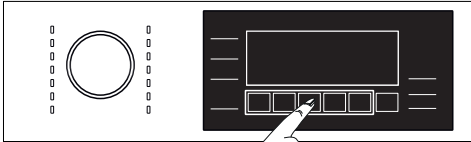

Programı başlatmadan önce istediğiniz yardımcı fonksiyonları seçin. Bir program seçildiğinde o programla birlikte seçilen yardımcı fonksiyon sembolünün ikonları yanar.



Mevcut programla birlikte seçilemeyecek bir yardımcı fonksiyon düğmesine basıldığında, çamaşır makinesi bir uyarı sesi çıkarır.



Ayrıca, yıkama başladıktan sonra çalışmakta olan program için seçilen yardımcı fonksiyonların çerçeveleri yanık durumda kalır.



Bazı fonksiyonlar birlikte seçilemez. Makineyi çalıştırmadan önce ilk seçilen yardımcı fonksiyonla uyumsuz bir ikinci yardımcı fonksiyon seçilirse, ilk seçilen fonksiyon iptal olur ve son seçilen yardımcı fonksiyon seçili kalır. Örneğin İlave Su seçeneğini seçtikten sonra Hızlı Yıkamayı seçmek isterseniz, İlave Su iptal olur ve Hızlı Yıkama geçerli kalır.

Programa uyumlu olmayan bir yardımcı fonksiyon seçilemez. (Bkz. "Program ve tüketim tablosu")

Bazı programların mutlaka birlikte çalışması gereken yardımcı fonksiyonları vardır. Bu fonksiyonlar iptal edilemez. Yardımcı fonksiyonun çerçevesi yanmaz, sadece iç alan yanar.

#### 4.3.8.1. Yardımcı fonksiyonlar

##### • Ön Yıkama

Ön yıkama yalnızca çok kirli çamaşırlar için gereklidir. Ön Yıkama kullanmadığınız takdirde enerji, su, deterjan ve zaman tasarrufu sağlarsınız.

##### • İlave Su

Bu fonksiyon, çamaşırları bol miktarda suyla yıkayıp Program ve tüketim tablosunda seçilebilir olarak belirtilen tüm programlarda durulamanıza olanak sağlar. Bu fonksiyonu kolayca kırışan narin çamaşırlar için kullanın.



Bu fonksiyonu seçtiğinizde, makineye, program tablosunda belirtilen azami yük miktarının en çok yarısı kadar çamaşır yükleyin.

##### • Hızlı / Yoğun

Bu fonksiyon ile program süresini kısaltabilir veya arttırabilirsiniz. Program seçime göre süre artış ve azalışlarında farklılıklar olabilir. HIZLI veya YOĞUN ledinin yanmadığı durumda, normal kirli çamaşırlarınız için uygun program süresi gösterilmektedir.

Program seçimine göre Yoğun özelliği otomatik olarak seçili gelebilir. Bu durumda pano üzerinde Yoğun ledi yanıyor olacaktır. Çok kirli çamaşırları yıkarken daha iyi bir yıkama performansı elde etmek için Yoğun seçimini kullanabilirsiniz.

Yoğun seçili gelen programlarda az kirli çamaşırlarınız için süreyi Fast/Intensive (Hızlı/Yoğun) düğmesine basarak azaltabilirsiniz. Düğmeye bir kez bastığınızda led sönecek ve normal kirli çamaşırlarınız için uygun program süresine ulaşacaksınız. Aynı düğmeye ikinci kere bastığınızda ise hızlı ledi yanarak, süre bir miktar daha azalacak ve az kirli çamaşırlarınız için uygun olan, minimum program süresini gösterecektir. Bu fonksiyon seçildiğinde ilgili programların süreleri %50'ye kadar kısalabilir. Optimize edilmiş yıkama adımları, yüksek mekanik hareketlilik ve optimum su tüketimi sayesinde, süre daha kısa olmasına rağmen yüksek yıkama performansı elde edilir.

##### • Buhar

Bu fonksiyon pamuklu, sentetik ve karma çamaşırlarınızın kırışıklarının azaltılmasına, ütü sürelerinin kısaltılmasına ve kirlerin yumuşatılarak giderilmesine yardımcı olur.

\*Buhar fonksiyonunun program sonunda uygulandığı koşullarda çamaşırlarınız yıkama sonunda daha sıcak olabilir. Bu, program çalışma koşulları içerisinde beklenen bir durumdur.



Buhar fonksiyonunu etkinleştirdiğinizde sıvı kabı veya sıvı deterjan dozajlama özelliği yoksa sıvı deterjan kullanmayınız. Çamaşırlarda leke kalma riski vardır.

### • Uzaktan Kontrol

Bu yardımcı fonksiyon tuşunu kullanarak ürününüzü akıllı cihazlara bağlayabilirsiniz. Detaylı bilgi için bkz. 4.3.15 HomeWhiz Özelliği ve Uzaktan Kontrol Fonksiyonu.

### • Özelleştirilmiş Program

Bu yardımcı fonksiyon, yalnızca HomeWhiz uygulaması ile birlikte Pamuklu ve Sentetik programları için kullanılabilir. Bu yardımcı fonksiyon etkinleştirildiğinde, programa 4'e kadar yardımcı durulama adımı ekleyebilirsiniz. Ürününüzde olmasa bile bazı yardımcı fonksiyonları seçip kullanabilirsiniz. Pamuklu ve Sentetik programlarının süresini güvenli bir aralıkta artırıp azaltabilirsiniz.



Özelleştirilmiş Program yardımcı fonksiyonu seçildiğinde, yıkama performansı ve enerji tüketimi, belirtilen değerden farklı olur.

## 4.3.8.2 Fonksiyon düğmelerine 3 saniye basılı tutularak seçilen fonksiyonlar/programlar

### • Hayvan Tüyü Giderme 3"

Bu fonksiyon, 4. yardımcı fonksiyon düğmesine 3 saniye basılı tutularak seçilebilir.

Bu fonksiyon, giysilerinizdeki evcil hayvan tüylerinin daha etkin şekilde çıkarılmasına yardımcı olur.

Bu fonksiyonu seçtiğinizde Ön Yıkama ve Ekstra Durulama programları normal programa eklenir. Böylece, yıkama işlemi daha fazla suyla gerçekleşir ve hayvan tüyleri daha etkin şekilde çıkarılır.

### • Suda Bastırma 3"

Bu fonksiyon, 3. yardımcı fonksiyon düğmesine 3 saniye basılı tutularak seçilebilir.

Suda Bastırma yardımcı fonksiyonu, çamaşırları, yıkama işlemi başlamadan önce deterjanlı suda bekleterek çamaşırların içine işlemiş lekelerin daha iyi temizlenmesini sağlar.

### • Çocuk kilidi 3"

Çocuk Kilidi özelliğini kullanarak, çocukların makineyi kurcalamasını önleyebilirsiniz. Bu sayede, devam eden bir programda değişiklik yapılmasını engelleyebilirsiniz.



Çocuk Kilidi devredikten Açma / Kapatma düğmesiyle makineyi açip kapayabilirsiniz. Makineyi tekrar çalıştırdığınızda, program kaldığı yerden devam eder.

Çocuk Kilidi etkinken düğmelere basılırsa sesli uyarı verilir. Düğmelere arka arkaya beş kez basılırsa sesli uyarı iptal olur.

### Çocuk Kilidini etkinleştirmek için:

5. yardımcı fonksiyon düğmesine 3 saniye basılı tutun. Ekrandaki "3-2-1" geri sayımı sona erdiğinde ekranda Çocuk Kilidi simgesi belirir. Bu uyarı görüntülediğinde 5. yardımcı fonksiyon düğmesini bırakabilirsiniz.

### Çocuk Kilidini devreden çıkarmak için:

5. yardımcı fonksiyon düğmesine 3 saniye basılı tutun. Ekrandaki "3-2-1" geri sayımı sona erdiğinde Çocuk Kilidi simgesi yok olur.

### • Kablosuz Bağlantı

Kablosuz bağlantı özelliği ile makinanız ve akıllı cihazınızı eşleştirebilirsiniz. Böylelikle akıllı cihazınızın makinanızın durumu hakkında bilgi alabilir ve makinanızı kontrol edebilirsiniz.

### Kablosuz bağlantıyı etkinleştirmek için:

**Uzaktan kontrol düğmesine** 3 saniye basılı tutun. Ekranda "3-2-1" şeklindeki geri sayımın ardından "On" (Açık) sembolü görüntülenir. Bu uyarı görüntülediğinde **uzaktan kontrol düğmesine** basmayı bırakın. Ürün internete bağlanırken kablosuz bağlantı ikonu yanıp söner. Bağlantı başarılı bir şekilde gerçekleştiğinde ikonun ışığı açık kalır.

### Kablosuz bağlantıyı devreden çıkarmak için:

**Uzaktan kontrol düğmesine** 3 saniye basılı tutun. Ekranda "3-2-1" geri sayımı görüntülenir ve ekranda "Off" (Kapalı) sembolü görüntülenir.



Kablosuz bağlantıyı etkinleştirebilmek için önce HomeWhiz uygulaması ile makinenin ilk kurululumunun tamamlanması gerekir. Kurululumdan sonra "Uzaktan Kontrol" düğmesine basarsanız kablosuz bağlantı otomatik olarak etkinleşir.

## • Destek Servis 3”

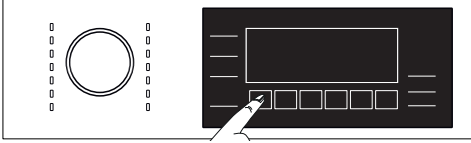

Destek Servis, beyaz eşya ürünlerinizin üzerindeki Destek Servis tuşu ile oluşturacağınız talep sonrası, uzman müşteri temsilcilerimizin sizi HomeWhiz uygulaması üzerinden belirttiğiniz cep telefonu numarasından arayarak her türlü sorunuzla ilgili yardımcı olabileceği bir hizmettir.

### Destek Servis için telefon numarası girilmesi

Destek Servis tuşuna basılı tutup talep oluşturduktan sonra müşteri temsilcinizin sizi arayabilmesi için cep telefonu numaranızı uygulama üzerinden paylaşmış olmanız gerekmektedir. Cep telefonu numaranızı HomeWhiz uygulamanızdaki iletişim menüsünden ekleyebilir ya da değiştirebilirsiniz.

### Destek Servis üzerinden talep oluşturma

Bu hizmeti kullanabilmeniz için ürününüzün HomeWhiz uygulamasında ekli ve evinizdeki internet ağına bağlı olması gerekmektedir.

1. Ürün üzerinde internet bağlantınız olduğundan ve cep telefonu numaranızı HomeWhiz uygulaması üzerinden girdiğinizden emin olun.
  2. Destek servis tuşuna 3 sn basılı tutun.
  3. Destek Servis sembolü yanıp sönmeye başlayacaktır.
  4. Talebiniz müşteri temsilcisine başarılı bir şekilde ulaştığında sembol sürekli yanık kalacaktır.
  5. HomeWhiz uygulamasında belirttiğiniz telefon numarası üzerinden müşteri temsilcisi sizi arayacaktır.
  6. Görüşme tamamlandığında sembolün ışığı sönecektir.
- Talep oluşturma sırasında, talebiniz müşteri temsilcisine başarılı bir şekilde iletilmediğinde Destek Servis sembolü söner. Bakınız: Sorun Giderme

### Destek Servis talep iptali

Destek servis talebinizi iptal etmek istiyorsanız, talebin müşteri temsilcisine başarılı bir şekilde ulaştığı ve sembolün ışığının sürekli yanık durumda olması gerekir. İptal işlemi için;

1. Destek servis tuşuna 3 saniye basılı tutun.
2. Destek Servis sembolünün ışığı yanıp sönmeye başlayacaktır.
3. Talep başarılı bir şekilde iptal edildiğinde sembolün ışığı sönecektir.

### Sorun giderme

Destek servis tuşuna bastıktan sonra destek servis sembolünün ışığı sürekli yanmıyor hemen sönyüyor ya da sürekli yanıp sönyorsa:

- Ürününüzün HomeWhiz uygulamasında ekli ve evinizdeki internet ağına bağlı olduğundan emin olun.
- HomeWhiz hesabınız olduğundan ve HomeWhiz uygulaması üzerinden aranacak cep telefonu numaranızı girdiğinizden emin olun.
- İnternet bağlantısı yok ise bu özellik çalışmaz. Ev internetinizi kontrol edin.
- HomeWhiz uygulamasında girdiğiniz numaranın doğruluğunu kontrol edin.



Destek servis tuşuna bastığınızda ürününüzün kablosuz bağlantı yayını eğer kapalıysa otomatik olarak açılacaktır. Destek Servisi işlemi tamamlandıktan sonra kapatmadığınız sürece kablosuz bağlantı yayını devam edecektir.

## 4.3.9 Bitiş zamanı

### Zaman ekranı

Bitiş zamanı fonksiyonu seçildiğinde program başlayana kadar kalan süre 1h, 2h gibi saat biçiminde, programınız başladıktan sonra programın tamamlanması için kalan süre 01:30 örneğinde olduğu gibi saat ve dakika biçiminde gösterilir.



Program süresi, su basıncı, su sertliği ve sıcaklığı, çevre sıcaklığı, çamaşır cinsi ve miktarı, yardımcı fonksiyon seçimi ve şebeke voltajındaki değişimlere bağlı olarak „Program ve tüketim tablosu“ bölümünde verilen değerlerden farklılık gösterebilir. Bitiş süresi fonksiyonu etkinleştirildikten belirli bir süre sonra, makine bekleme moduna geçerek ekrandaki bazı ledler söndürülür. Herhangi bir kullanıcı girişi olursa ledler tekrar yanar.

**Bitiş Zamanı Ayarlama** fonksiyonuyla program başlangıcı 24 saate kadar ertelenebilir. **Bitiş Zamanı Ayarlama** düğmesine basıldıktan sonra ekranda görünen zaman, programın tahmini bitiş zamanıdır. **Bitiş Zamanı** ayarı yapıldıysa **Bitiş Zamanı Ayarlama** göstergesi yanar.

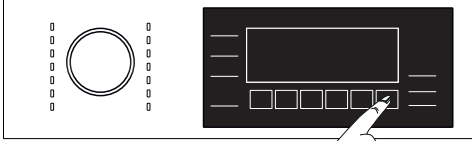

Bitiş Zamanı fonksiyonunun etkinleşmesi ve belirlenen sürenin sonunda programın bitmesi için, süre ayarından sonra mutlaka **Başlat/Duraklat** düğmesine basılmalıdır.

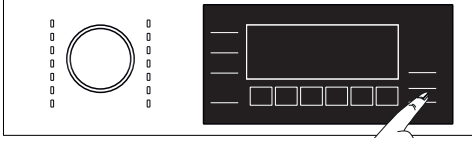

Bitiş Zamanı fonksiyonunu iptal etmek isterseniz, **Açma/Kapatma** düğmesine basarak ürünü kapatıp açın.

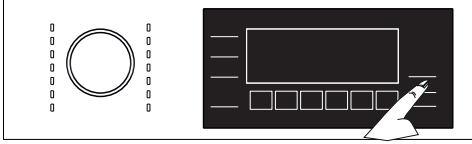

Bitiş Zamanı fonksiyonunu etkinleştirdiğinizde, toz deterjan bölmesi no 2'ye sıvı deterjan eklemeyin. Çamaşırlarda leke kalma riski vardır.

- 1 Yükleme kapağını açın, çamaşırları yerleştirin ve deterjan vb. ekleyin.
- 2 Yıkama programını, sıcaklığını, sıkma devrini ve gerekirse yardımcı fonksiyonları seçin.
- 3 **Bitiş Zamanı Ayarlama** düğmesine basarak istediğiniz bitiş zamanını ayarlayın. **Bitiş Zamanı Ayarlama** göstergesi yanar.
- 4 **Başlat/Duraklat** düğmesine basın. Geri sayım başlar. Ekrandaki bitiş zamanının ortasında görünen “.” yanıp sönmeye başlar.



Bitiş Zamanı geri sayımı sırasında makineye ilave çamaşır eklenebilir. Geri sayım işleminin sonunda Bitiş Zamanı Ayarlama göstergesi söner, yıkama başlar ve seçili programın süresi görüntülenir.

#### 4.3.10 Programı başlatma

- 1 Programı başlatmak için **Başlat/Duraklat** düğmesine basın.

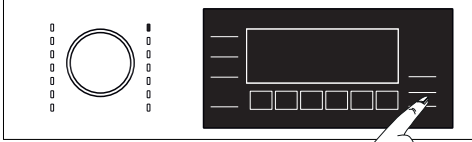

- 3 Yükleme kapağı kilitletlenir. Yükleme kapağı kilitletildikten sonra kapak kilidi sembolü yanar.
- 4 Ekrandaki program takip göstergesi ışıkları, o anki program adını gösterir.



Program seçimi sırasında 10 dakika içinde herhangi bir program başlatılmazsa veya herhangi bir düğmeye basılmazsa ürün kendiliğinden kapanır. Ekran ve tüm göstergeler söner. Açma/Kapatma düğmesine basarsanız, varsayılan olarak seçili olan programın bilgileri görüntülenir.

### 4.3.11 Yükleme kapağı kilidi

Makinenin yükleme kapağında, su seviyesinin uygun olmadığı durumlarda kapağın açılmasını önleyen bir kilit sistemi bulunmaktadır.

Yükleme kapağı kilitliyken ekranda “Kapak kilidi” sembolü yazar.



Uzaktan Kontrol fonksiyonu seçiliyse kapak kilitlenir. Kapağı açmak için, Uzaktan Kontrol düğmesine basarak veya program pozisyonunu değiştirerek Uzaktan Kontrol fonksiyonunu devreden çıkarmanız gerekir.

### Elektrik kesintisi durumunda yükleme kapağını açma:



Elektrik kesintisi durumunda pompa filtresi kapağı altındaki yükleme kapağı acil durum tutacağı kullanarak yükleme kapağını elle açabilirsiniz.



Yükleme kapağını açmadan önce su taşmasını önlemek için makinede su kalmadığından emin olun.

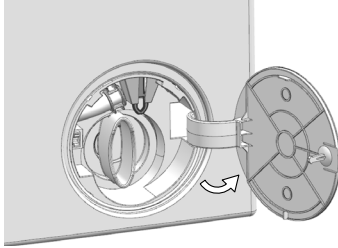

- Cihazı kapatıp elektrik fişini prizden çekin.
- Pompa filtresi kapağını açın.

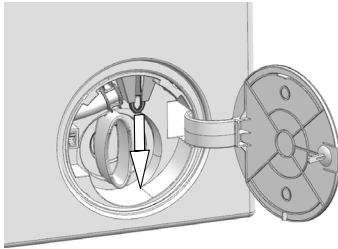

- Yükleme kapağı acil durum tutacağına bir alet yardımıyla aşağı doğru çekip bırakın. Ardından yükleme kapağını açın.
- Yükleme kapağı açılmazsa bir önceki adımı tekrar edin.

### 4.3.12 Program başladıktan sonra seçimlerin değiştirilmesi

**Program başladıktan sonra çamaşır ekleme**



**Başlat/Duraklat** düğmesine bastığınızda makinenin durumu çamaşır eklemeye uygunsa ekrandaki çamaşır ekleme sembolü yazar, kapak kilidi devre dışı kalır ve kapak kıyafet eklemeniz için açılır. Kapak kilidi devre dışı kaldığında ekrandaki kapak kilidi sembolü kaybolur. Kıyafetleri ekledikten sonra kapağı kapatın ve yıkama döngüsünü devam ettirmek için **Başlat/Duraklat** düğmesine tekrar basın.

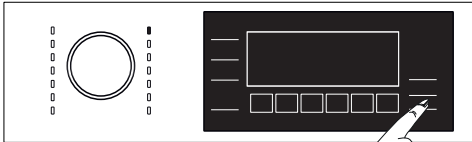

**Başlat/Duraklat** düğmesine bastığınızda makinedeki su seviyesi yetersizse kapak kilidi devre dışı bırakılmaz ve ekrandaki kapak kilidi simgesi görüntülenmeye devam eder.



Makinenin içindeki su sıcaklığı 50°C üzerindeyse güvenlik sebebiyle kapak kilidini devre dışı bırakamazsınız (su seviyesi uygun olsa bile).

#### **Makinenin duraklatma durumuna alınması:**

Herhangi bir program çalışırken **Başlat/Duraklat** düğmesine basarak makineyi duraklatma moduna alın. Ekranda duraklatma sembolü yanıp söner.

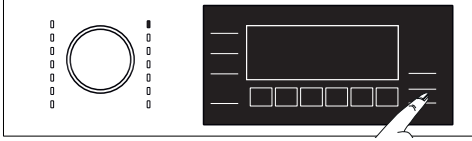

#### **Program başladıktan sonra program seçiminin değiştirilmesi:**

Program çalışırken program değiştirilmesine izin verilmez. Çocuk kilidi etkin değilse çalışan programı duraklatmaya aldıktan sonra yeni program seçebilirsiniz. Bu işlem, mevcut programı iptal eder.



Seçilen program baştan başlar.

#### **Yardımcı fonksiyon, devir ve sıcaklık ayarlarını değiştirme**

Programın geldiği adıma bağlı olarak yardımcı fonksiyonları iptal edebilir veya etkinleştirebilirsiniz. Bkz. "Yardımcı fonksiyon seçimi".

Ayrıca, devir ve sıcaklık ayarlarını da değiştirebilirsiniz. Bkz. "Sıkma devri seçimi" ve "Sıcaklık seçimi".



Değişiklik yapılmasına izin verilmiyorsa sesli uyarı verir.

Makinenin içindeki su sıcaklığı yükseksa veya su seviyesi kapak hattının üzerindeyse yükleme kapağı açılmaz.

### **4.3.13 Programı iptal etme**

Makine kapanıp açıldığında program iptal edilir. **Açma/Kapatma** düğmesini 3 saniye basılı tutun.

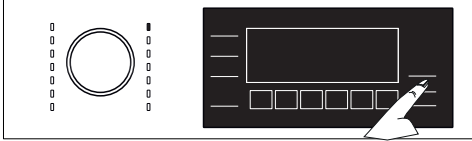

Çocuk kilidi devredeyken Açma/Kapatma düğmesine basılırsa program iptal edilmez. Öncelikle Çocuk kilidinin iptal edilmesi gerekir.

Programı iptal ettikten sonra yükleme kapağını açmak istiyor fakat makinedeki su seviyesi kapak hizasının üzerinde olduğu için yapamıyorsanız, program seçim düğmesini Sıkma+Pompa programına getirip makinedeki suyu tahliye edin.

### **4.3.14 Program sonu**

Program tamamlandığında ekranda "End" (Bitti) uyarısı görüntülenir.

10 dakika boyunca hiçbir düğmeye basılmazsa ürün kendiliğinden kapanır. Ekran ve tüm göstergeler kapanır. Açma/Kapatma düğmesine bastığınızda, tamamlanan program adımları görüntülenir.

### **4.3.15 Uzaktan Kontrol fonksiyonu**

Uzaktan Kontrol özelliği sayesinde çamaşır makinenizi akıllı cihazınızdan kontrol edebilir, makinenizin durumu hakkında bilgi sahibi olabilirsiniz. Uzaktan Kontrol uygulamasını kullanarak makine üzerinden yapabileceğiniz birçok işlemi akıllı cihazınızdan yapabilirsiniz. Ayrıca bazı özellikleri sadece Uzaktan Kontrol fonksiyonu ile kullanabilirsiniz.

Makinenizdeki kablosuz bağlantı özelliğini kullanabilmeniz için akıllı cihazınıza ilgili uygulama marketinden Uzaktan Kontrol uygulamasının indirilmiş olması gerekmektedir.

Uygulamayı kullanabilmek için akıllı cihazınızın internete bağlı olduğundan emin olun.

Uygulamayı ilk defa kullanıyorsanız, uygulama üzerindeki yönlendirmeleri takip ederek kullanıcı hesabınızın kayıt işlemini tamamlayın. Evinizdeki Uzaktan Kontrol özelliğine sahip tüm ürünleri, kayıt işlemi tamamlandıktan sonra bu hesap üzerinden kullanabilirsiniz.

Kurulum işlemi sırasında akıllı cihazınız bluetooth'u açık ve internete bağlı olmalıdır. Akıllı cihazınız çamaşır makinesine yakın bir konumda durmalıdır. Kurulum işlemi tamamlandıktan sonra bluetooth'un açık olmasına yada akıllı cihazınızın çamaşır makinesine yakın durmasına gerek yoktur. Akıllı cihazınız internete bağlı olduğu sürece ürününüzü kullanabilirsiniz.

Uygulamadaki "Ürünler" sayfasından "Ürün Ekle/Çıkar" kısmına dokunarak hesabınızla eşleştirilmiş ürünleri görebilirsiniz. Bu ürünlerin kullanıcı eşleştirmesini bu sayfadan yapabilirsiniz.

Uygulama kurulduktan sonra, Uzaktan Kontrol fonksiyonu ile isterseniz çamaşır makineniz size akıllı cihazınız üzerinden anlık durum bildirimleri yapar.



HomeWhiz uygulamasının desteklediği Android ve IOS sürümlerini öğrenmek için [www.homewhiz.com](http://www.homewhiz.com) linkine bakınız.

### Çamaşır makineniz size aşağıdaki durumlarda HomeWhiz uygulaması üzerinden bildirim gönderecektir:

- Program bitiminde,
- Çamaşır makinesinin kapağı açıldığında,
- Su kesik uyarısı verildiğinde,
- Güvenlik uyarısı verildiğinde,



Uzaktan Kontrol fonksiyonunu kullanmak için, uygulama akıllı cihazınızda kurulu ve çamaşır makineniz de ev ağınıza bağlı olmalıdır. Çamaşır makinenizin ağa bağlı olmadığı durumlarda makineniz Uzaktan Kontrol fonksiyonuna sahip olmayan bir makine gibi çalışır.

Ürününüz ev ağınıza bulunan kablosuz ağa bağlı olarak çalışacaktır. Uygulama üzerinden yapılan kontroller bu ağ üzerinden sağlanacaktır bu sebeple makinenin bulunduğu yerdeki kablosuz ağ çekim gücünün yeterli olması gerekmektedir.

HomeWhiz 2.4 GHz frekans bandında çalışır.



Kullanım kılavuzunun "**GENEL GÜVENLİK TALİMATLARI**" bölümünde anlatılan tüm güvenlik önlemleri Uzaktan Kontrol fonksiyonu ile uzaktan çalıştırma durumu için de geçerlidir.

Uzaktan Kontrol özelliğinin kullanılabilmesi için internet bağlantısı gerekmektedir. Aksi takdirde akıllı cihazınız üzerinde uygulamanız çalışmayacaktır. İnternet bağlantınız ile ilgili bir sorun yaşıyorsanız internet servis sağlayıcınız ile irtibata geçin.

### 4.3.15.1 Uzaktan Kontrol kurulumu

Uygulamanın çalışması için ürününüz ve uygulama arasında bağlantı kurulması gerekmektedir.



Uzaktan Kontrol özelliğinin kullanılabilmesi için internet bağlantısı gerekmektedir. Aksi takdirde akıllı cihazınız üzerinde uygulamanız çalışmayacaktır. İnternet bağlantınız ile ilgili bir sorun yaşıyorsanız internet servis sağlayıcınız ile irtibata geçin.

- İlk defa ürün ekliyorsanız, uygulamanızdan "Ürün Ekle/Çıkar" bölümüne dokunup ve "Ürünü ağa bağlama işlemi için buraya dokunup" yazan kısma dokununuz. Kurulum yapmak için, uygulamada belirtilen adımları takip edin.
- Kurulama başlamak için çamaşır makinenizin kapalı konumda olduğuna emin olun. Aynı anda **Açma/Kapatma** düğmesi ve **Uzaktan Kontrol** düğmesine 3 saniye süreli basarak çamaşır makinenizi Uzaktan Kontrol kurulum moduna alın.

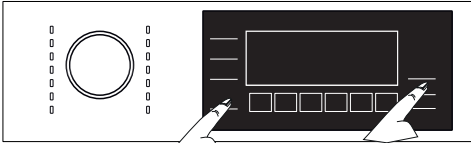

- Uzaktan Kontrol kurulum modunda ekranda bir animasyon çıkacaktır ve kablosuz bağlantı ikonu makineniz internete bağlanana kadar yanıp sönecektir. Bu modda sadece Açma/Kapatma düğmesi aktif olacaktır. Diğer düğmeler çalışmayacaktır.

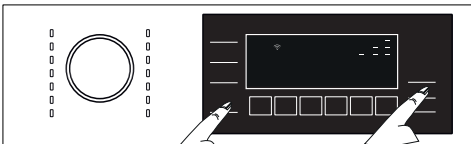

- Uygulamada gördüğünüz ekranda "Ürün Ekle/Çıkar" düğmesine basıp, açılan ekranda "Ağa yeni ürün bağla" düğmesine tıklayın.

- Uzaktan kontrol uygulaması ekranındaki talimatları izleyin.
- Kurulum tamamlandığında çamaşır makinenize bir isim verin. Artık uygulamada “Ürünler” sayfasında eklediğiniz ürünü görebilirsiniz.

i

Eğer 5 dakika içerisinde kurulumu başarılı bir şekilde gerçekleştiremez iseniz çamaşır makineniz kendini otomatik olarak kapatacaktır. Bu durumda kurulum adımlarına baştan başlamamanız gerekecektir. Sorun devam ederse yetkili servis ile iletişime geçiniz.

Çamaşır makinenizi birden fazla akıllı cihazla kullanabilirsiniz. Bunun için, Uzaktan Kontrol uygulamasını diğer akıllı cihaza da indirin. Uygulamayı başlattığınızda, daha önceden oluşturup çamaşır makinenizle eşleştirdiğiniz hesaba giriş yapmanız gerekir. Aksi takdirde, lütfen “Başkasının hesabına bağlı bir çamaşır makinesinin kurulumu” bölümünü okuyun.

i



Uzaktan Kontrol uygulaması, ürün etiketinde yer alan ürün numarasını yazmanızı isteyebilir. Ürün etiketi, yükleme kapağının içinde yer alır. Ürün numarası bu etiketin üzerinde bulunur.

product Code XXXXXXXXXXX

00-000000-00



#### 4.3.15.2 Başkasının hesabına bağlı bir çamaşır makinesinin kurulumu

Kullanmak istediğiniz çamaşır makinesi, daha önce başka bir kişinin hesabı ile sisteme tanıtılmış ise ürününüzün Uzaktan Kontrol kayıt ve kurulumu için öncelikle yeni bir hesap kaydı oluşturup HomeWhiz uygulamasında bu hesapla oturum açın. Oturum açıldıktan sonra ise 4.3.15.1 bölümünde belirtilen adımları takip ederek ürün kurulumunu yapın.

i

Ürünü ekleme talebiniz ürünün sahibine mail olarak gidecektir. Ürün sahibi onayladıktan sonra ürünü ortak olarak kullanmaya başlayabilirsiniz. Ayrıca, ürün sahibi uygulama üzerinden de gelen isteği kabul veya reddedebilir. Bunun için uygulamanın ana sayfasındaki Ayarlar sekmesine tıklanır. Kullanıcı ilişkilendirme Ayarları sayfasına girilir ve gelen talep istenilirse kabul edilir.

#### 4.3.15.3 Uzaktan Kontrol hesap eşleştirilmesinin silinmesi

Daha önce bir başkasının hesabı ile eşleştirilmiş olan çamaşır makinesinin eşleştirilmesini silmek için aşağıdaki adımları uygulayın.

- Açma/Kapatma düğmesini kullanarak makinenizi açın.
- Makineniz açık konumda iken **Uzaktan Kontrol** düğmesi ile **Bitiş Zamanı Ayarlama** düğmesine 5 saniye süresince basınız.

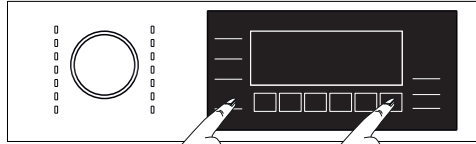

- Ekrandaki “5-4-3-2-1” geri sayımından sonra talebinizi bildirmek üzere bip sesi gelecektir. Eşleştirme silme işlemi bir kaç saniye sürecektir.

!

Bu işlem yapıldıktan sonra çamaşır makinenizin Uzaktan Kontrol özelliğini yeniden kurulum yapana kadar kullanamazsınız.

Hesap eşleştirilmesinin silinebilmesi için ürün internete bağlı olmak zorunda değildir. Talebiniz alınır. Ürün ilk internete bağlandığı anda eşleştirme otomatik olarak silinir.

#### 4.3.15.4 Uzaktan Kontrol fonksiyonu ve bu fonksiyonu kullanımı

Uzaktan Kontrol kurulumunun ardından kablosuz bağlantı otomatik olarak açılacaktır. Kablosuz bağlantıyı etkinleştirmek veya devreden çıkarmak için Bkz. “4.3.8.2 Kablosuz Bağlantı”.

Kablosuz bağlantı aktifken çamaşır makinenizi kapatıp açarsanız kablosuz bağlantı otomatik olarak tekrar bağlanacaktır. Network şifresinin değişmesi yada modem kapatılması gibi durumlarda kablosuz bağlantı otomatik olarak kendini kapatacaktır. Bu yüzden Uzaktan Kontrol fonksiyonunu kullanmak istediğinizde tekrar kablosuz bağlantıyı açmanız gerekecektir.

Ekrandaki kablosuz bağlantı sembolü ile bağlantı durumunuzu anlayabilirsiniz. Sembol sürekli yanıyor ise internet bağlantınız vardır. Sembol yanıp sönüyor ise bağlantı kurulmaya çalışılıyordur. Sembol yanmıyor ise bağlantınız yok demektir.





Ürününüzde kablosuz ağ bağlantısı açıkça Uzaktan Kontrol fonksiyonu seçilebilir.

Uzaktan Kontrol fonksiyonu seçilemiyorsa bağlantı durumunu kontrol edin. Bağlantı kurulamıyorsa ürün üzerinden ilk kurulum ayarlarını tekrarlayın.

Çamaşır makinenizi uzaktan kontrol etmek isterseniz, kontrol panelinde **Uzaktan Kontrol** düğmesine basarak Uzaktan Kontrol fonksiyonunu etkinleştirmeniz gerekir. Ürüne erişim sağlandığında aşağıdakine benzer bir ekran göreceksiniz.

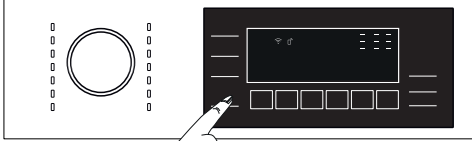

Uzaktan Kontrol fonksiyonu açık durumdayken, makine üzerinden sadece makine açılıp kapatılabilir ve durum takibi yapılabilir. Uygulama üzerinden ise, çocuk kilidi dışında tüm işlemler gerçekleştirilebilir.

Uzaktan Kontrol fonksiyonunun açık veya kapalı olduğunu ekranda bulunan fonksiyon göstergesinden takip edebilirsiniz.

Uzaktan Kontrol fonksiyonu kapalı durumda ise, bütün işlemler makine üzerinden yapılır, uygulama üzerinden sadece durum takibi yapılmasına izin verilir.

Kablosuz bağlantı ayarının kapalı olması veya ürün kapağının açık olması Uzaktan Kontrol fonksiyonunun aktif edilememesine sebep olur.

Bu fonksiyon, çamaşır makinesi üzerinde bir kez etkinleştirdiğinizde, belirli koşullar harici devrede kalacaktır ve makinenizin açık veya kapalı olmasından bağımsız olarak çalışarak, makinenizi internet üzerinden, mekandan bağımsız olarak kontrol etmenize imkan verecektir.

Belirli koşullarda güvenlik sebebiyle kendiliğinden devre dışı olmaktadır:

- Makinenizin elektriği kesildiğinde
- Çamaşır makinesi kapağı açıldığında
- Kontrol paneli üzerinden Açma/Kapatma tuşuna basıldığında

#### 4.3.15.5 Sorun giderme

Kumanda etme yada bağlantı konusunda sorun yaşıyorsanız aşağıdaki adımları uygulayın. Yaptığınız işlem sonrası problemin devam edip etmediğini gözlemleyin. Problem devam ediyorsa aşağıdaki işlemleri gerçekleştirin.

- Akıllı cihazınızın ilgili ev ağına bağlı olup olmadığını kontrol edin.
- Ürün uygulamasını kapatıp tekrar açın.
- Ürün üzerinden ayarlar menüsüne girin ve Kablosuz Bağlantı: Kapalı, durumunu Kablosuz Bağlantı: Açık yapın ve uygulama üzerinden yeniden bağlanın.
- Yukarıdaki işlemler ile bağlantı sağlanamadıysa ürün üzerinden ilk kurulum ayarlarını tekrarlayın.

Sorun giderilemediyse yetkili servise başvurun.

#### 4.3.16 Kazan Aydınlatması

Program seçimi esnasında makinenizin kazan aydınlatma lambası yanar. Program başlatıldıktan 10 dakika sonra lamba söner. Program seçimi sırasında, 10 dakika içinde herhangi bir program başlatılmazsa veya herhangi bir düğmeye basılmazsa kazan aydınlatma lambası söner.

Program tamamlandıktan sonra, makinenizin kazan aydınlatma lambası yanar. Program Seçim Düğmesi ile makinenizi kapattığınızda lamba söner. Program sonlandığında, 10 dakika içinde herhangi bir düğmeye basılmazsa, kazan aydınlatma lambası söner.

## 4.4 Bakım ve temizlik



Önce "Güvenlik Talimatları" bölümünü okuyun!

Düzenli aralıklarla temizlenmesi halinde ürünün kullanım ömrü uzar ve sık karşılaşılan sorunlar azalır.

### 4.4.1 Deterjan çekmecesinin temizlenmesi

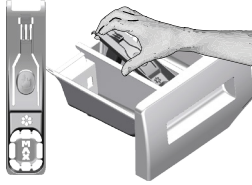

Deterjan çekmecesini, zamanla içinde toz deterjan birikmesini önlemek için, aşağıda belirtildiği gibi düzenli aralıklarla (4-5 yıkamada bir) temizleyin.

Yumuşatıcı bölmesinde normalden daha çok su ve yumuşatıcı karışımı kalmaya başlarsa sifonu da temizleyin.

- 1 Yumuşatıcı gözündeki sifonun işaretli noktasına bastırarak, deterjan çekmecesini kendinize doğru çekip çıkarın.
- 2 Resimdeki gibi sifonu arkasından kaldırarak çıkartın.
- 3 Çekmeceyi ve sifonu lavaboda, bol ılık suyla yıkayın. Çekmecedeki kalıntıların cildinize temasını önlemek için, temizliği eldiven ya da uygun bir fırçayla yapın.
- 3 Temizledikten sonra sifonu yerine iyice oturtarak çekmeceyi geri takın.

### 4.4.2 Yükleme kapağı ve kazanın temizlenmesi

Kazan temizleme programı bulunan ürünler için Bkz. Ürünün çalıştırılması bölümü



Kazan temizleme işlemini 2 ayda bir tekrarlayın.

**DUYURU:** Çamaşır makinelerine uygun bir kireç önleyici kullanın.



Her yıkamadan sonra makinanın içinde yabancı cisim kalıp kalmadığını kontrol edin.

Şekilde gösterilen körükteki delikler tıkalı ise kürdan yardımıyla delikleri açın. Kazanın içinde, metal cisimler yüzünden pas lekeleri oluşabilir. Kazan yüzeyindeki lekeleri, paslanmaz çelik temizlik maddeleriyle temizleyin. Kesinlikle çelik yünü ya da bulaşık teli kullanmayın. Bunlar boyalı, krom kaplı ve plastik yüzeylere zarar verir.

Program sonunda körüğü kuru ve temiz bir bezle silmenizi öneririz.

Bu işlem makinanızda körük üzerinde kalabilecek birikintilerin temizlenmesini ve kötü koku oluşumunu engelleyecektir.

### 4.4.3 Gövde ve kontrol panelinin temizlenmesi

Gerektiğinde ürünün gövdesini sabunlu su ya da aşındırıcı olmayan krem deterjanlarla silin ve yumuşak bir bezle kurulayın.

Kontrol panelini temizlemek için yalnızca yumuşak ve nemli bir bez kullanın.

### 4.4.4 Su giriş filtrelerinin temizlenmesi

Ürünün arkasındaki su giriş musluklarının ucunda ve su giriş hortumlarının musluğa takıldığı uçlarda birer adet filtre vardır. Bu filtreler, şebeke suyundaki yabancı maddelerin ve pisliklerin ürüne girmesini engeller. Filtrelerin kirlendikçe temizlenmesi gerekir.

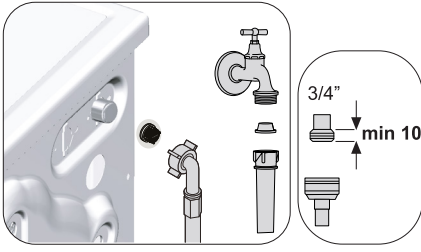

- 1 Muslukları kapayın.
- 2 Su girişi hortumlarının somunlarını söküp, su girişi vanalarının üzerindeki tortuları uygun bir fırçayla temizleyin. Filtreler çok kirliyse penseyle yerinden çıkarıp temizleyin.
- 3 Su girişi hortumlarının düz ucunda bulunan filtreleri contasıyla birlikte yerinden çıkarıp musluk altında iyice temizleyin.
- 4 Conta ve filtreleri dikkatlice tekrar yerine takarak hortum somunlarını elinizle sıkın.

#### 4.4.5 Kalan suyun tahliye edilmesi ve pompa filtresinin temizlenmesi

Üründe bulunan filtre sistemi, yıkama suyunun tahliyesi sırasında, düğme, bozuk para, kumaş lifi gibi katı maddelerin pompa pervanesine takılmasını engeller. Böylece atık su sorunsuz bir şekilde tahliye olur ve pompanın kullanım ömrü uzar.

Ürün içindeki suyu tahliye etmiyorsa, pompa filtresi tıkanmış olabilir. Filtrenin, her tıkanığında ya da 3 ayda bir temizlenmesi gerekir. Pompa filtresini temizlemek için önce suyun tahliye edilmesi gerekmektedir.

Ayrıca, ürün taşımadan önce de (örneğin başka bir eve taşınırken) suyun tamamen tahliye edilmesi gerekir.

#### DUYURU:

Pompa filtresinin içinde kalan yabancı cisimler ürüne zarar verebilir ya da ses problemlerine neden olabilir.

Donma ihtimali bulunan bölgelerde ürünün kullanımda olmadığı zamanlar için musluğun kapatılması, şebeke hortumunun sökülmesi ve ürünün içindeki suyun boşaltılması gerekir.

Ürünün şebeke hortumunun bağlı olduğu musluğu her kullanımdan sonra kapatın.

#### Kirlenen filtrenin temizlenmesi ve suyun tahliye edilmesi için:

- 1 Ürünün fişini çekerek elektriği kesin.



Ürünün içindeki suyun sıcaklığı 90 °C'ye kadar çıkabilir. Yanma tehlikesinden kaçınmak için filtre temizliğini ürünün içindeki su soğuduktan sonra yapın.

- 2 Filtre kapağını açın.

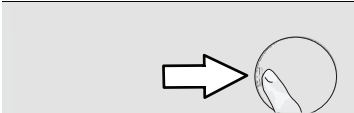

- 3 Suyu tahliye etmek için aşağıdaki işlemleri uygulayın.

#### Üründe acil su tahliye hortumu bulunmuyorsa suyu tahliye etmek için:

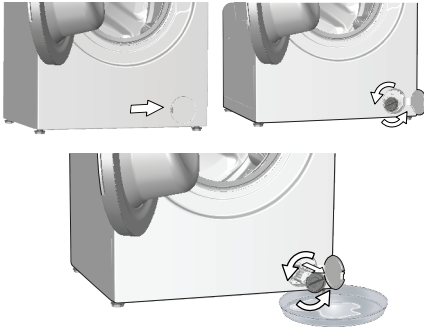

- a Filtreden akacak suyu doldurmak için filtrenin önüne geniş bir kap yerleştirin.
- b Pompa filtresini su akmaya başlayınca kadar (saat yönünün tersine) çevirerek gevşetin. Akan suyu, filtrenin önüne yerleştirdiğiniz kaba doldurun. Etrafa dökülebilecek suyu temizlemek için yanınızda bir bez bulundurun.
- c Üründeki su bittiğinde pompa filtresini çevirerek tamamen çıkarın.

- 4 Filtre içindeki kalıntıları ve ayrıca varsa pervane bölgesindeki lifleri temizleyin.
- 5 Filtreyi yerine takın.
- 6 Filtre kapağını, kapak iki parçalı ise, trnağın bulunduğu yerden bastırarak kapayın. Tek parçasıysa, önce alt taraftaki tırnakları yerine oturtup, sonra üst tarafını bastırarak kapayın.



Önce "Güvenlik Talimatları" bölümünü okuyun!

Sorun	Neden	Çözüm
Makinenin kapağını kapattıktan sonra program başlamıyor.	Başla / Bekle / İptal düğmesine basılmamış olabilir.	• Başla / Bekle / İptal düğmesine basın.
	Aşırı yüklenme durumunda kapak zor kapanabilir.	• Çamaşır azaltarak kapağın düzgün kapandığından emin olun.
Program başlatılmıyor veya program seçimi yapılamıyor.	Altyapı kaynaklı problemler (şebeke voltajı, su basıncı vb.) nedeniyle ürün kendini korumaya almış olabilir.	• Açma/Kapatma düğmesine 3 saniye süreyle basarak ürünü fabrika ayarlarına getirin. (Bkz. Programın iptal edilmesi")
Ürünün içinde su var.	Üretim sırasında kalite kontrol işlemleri nedeniyle ürünün içinde bir miktar su kalmış olabilir.	• Bu anza değildir, suyun ürüne zararı yoktur.
Ürün su almıyor.	Musluk kapalı olabilir.	• Muslukları açın.
	Su girişi hortumu bükülmüş olabilir.	• Hortumu düzeltin.
	Su girişi filtresi tıkalı olabilir.	• Filtreyi temizleyin.
	Yükleme kapağı kapanmamış olabilir.	• Kapağını kapayın.
Ürün su tahliye etmiyor.	Su gideri hortumu tıkanmış veya kıvrılmış olabilir.	• Hortumu temizleyin veya düzeltin.
	Pompa filtresi tıkanmış olabilir.	• Pompa filtresini temizleyin.
Ürün titreşim veya ses yapıyor.	Ürün dengesiz duruyor olabilir.	• Ayaklarını ayarlayarak ürünü dengeleyin.
	Pompa filtresine sert bir cisim kaçmış olabilir.	• Pompa filtresini temizleyin.
	Nakliye emniyet civataları çıkarılmamış olabilir.	• Nakliye emniyet civatalarını çıkarın.
	Üründeki çamaşır miktarı az olabilir.	• Ürüne daha çok çamaşır yükleyin.
	Ürüne aşırı miktarda çamaşır koyulmuş olabilir.	• Ürünün içindeki çamaşırın bir kısmını çıkarın ya da çamaşırın elinizle düzelterek ürünün içine eşit bir şekilde dağıtın.
Ürün sert bir yüzeye dayanıyor olabilir.	• Ürünün herhangi bir yere dayanmadığını kontrol edin.	
Ürünün altından su geliyor.	Su gideri hortumu tıkanmış veya kıvrılmış olabilir.	• Hortumu temizleyin veya düzeltin.
	Pompa filtresi tıkanmış olabilir.	• Pompa filtresini temizleyin.
Ürün, program başladıktan bir süre sonra durdu.	Voltaj düşüklüğü nedeniyle makine bir süre durmuş olabilir.	• Voltaj normal seviyeye geldiğinde ürün çalışmaya kaldığı yerden devam eder.
Ürün aldığı suyu doğrudan tahliye ediyor.	Tahliye hortumu yeterli yükseklikte olmayabilir.	• Tahliye hortumunu kullanım kılavuzunda anlatıldığı gibi bağlayın.
Yıkama sırasında üründe su görünmüyor.	Su ürünün görünmeyen bölümündedir.	• Bu bir arıza değildir.
Yükleme kapağı açılmıyor.	Üründeki su seviyesinden dolayı kapak kilidi devreindedir.	• Pompa ya da Sıkma programını çalıştırarak suyu tahliye edin.
	Ürün suyu ısıtıyor ya da sıkma adımında olabilir.	• Programın bitmesini bekleyin.
	Ön kapağa gelen baskı sebebi ile ön kapak takılı kalabilir.	• Ön kapak tutamaktan itip çekilerek takılı konumundan kurtarılır ve açılır.
	Elektrik olmadığı durumlarda ürünün yüklenme kapağı açılmayacaktır.	• Ürünün yüklenme kapağını açmak için pompa filtre kapağı açılarak ve arkasında bulunan yüklenme kapağı acil açma kolu aşağı doğru çekilerek kapağın açılması sağlanır. Bkz. "Yükleme kapağı kilidi"

Sorun	Neden	Çözüm
Yıkama, kılavuzda belirtilenden daha uzun sürüyor. (**)	Su basıncı düşük olabilir.	• Ürün, gelen su miktarının azalması nedeniyle yıkama kalitesinin düşmesini önlemek için yeterli suyu alıncaya kadar bekler. Bu nedenle yıkama süresi uzar.
	Voltaj düşük olabilir.	• Voltaj düşük olduğunda yıkama kalitesinin düşmemesi için yıkama süresi uzatılır.
	Su girişi sıcaklığı düşük olabilir.	• Soğuk mevsimlerde suyun ısıtılması için gereken süre uzar. Ayrıca, yıkama kalitesinin düşmemesi için de yıkama süresi uzatılır.
	Durulama sayısı ve / veya durulama suyu miktarı artmış olabilir.	• Ürün, daha iyi durulama yapması gerektiğinde durulama suyu miktarını artırır ve gerekirse bir durulama adımı daha ekler.
	Fazla deterjan kullanılması nedeniyle aşırı köpük oluşmuş ve otomatik köpük söndürme sistemi devreye girmiş olabilir.	• Önerilen miktarda deterjan kullanın.
Program süresi geri saymıyor. (Ekranlı modellerde) (*)	Su alırken zamanlayıcı durabilir.	• Ürün, yeterince su alıncaya kadar süre göstergesi geri saymaz. Alınan su miktarı azaldığında yıkama kalitesinin düşmemesi için ürün, suyunu tamamlayana kadar bekler. Süre göstergesi daha sonra geri saymaya devam eder.
	Isıtma adımında zamanlayıcı durabilir.	• Ürün, seçili sıcaklığa ulaşana kadar süre göstergesi geri saymaz.
	Sıkma adımında zamanlayıcı durabilir.	• Ürünün içindeki çamaşırların dengesiz dağılımı olması nedeniyle otomatik dengesiz yük algılama sistemi devreye girmiş olabilir.
Program süresi geri saymıyor. (*)	Çamaşır, üründe dengesizlik yaratmış olabilir.	• Ürünün içindeki çamaşırların dengesiz dağılımı olması nedeniyle, otomatik dengesiz yük algılama sistemi devreye girmiş olabilir.
Ürün sıkma yapmıyor. (*)	Çamaşır, üründe dengesizlik yaratmış olabilir.	• Ürünün içindeki çamaşırların dengesiz dağılımı olması nedeniyle, otomatik dengesiz yük algılama sistemi devreye girmiş olabilir.
	Ürün içindeki su tahliye edilemediği için sıkma yapmamış olabilir.	• Filtre ve tahliye hortumunu kontrol edin.
	Fazla deterjan kullanılması nedeniyle aşırı köpük oluşmuş ve otomatik köpük söndürme sistemi devreye girmiş olabilir.	• Önerilen miktarda deterjan kullanın.
Yıkama performansı kötü: Grileşme var. (**)	Uzun süre, yetersiz miktarda deterjan kullanılmış olabilir.	• Su sertliğine ve çamaşıra göre önerilen miktarda deterjan kullanın.
	Uzun süre, düşük ısıda yıkama yapılmış olabilir.	• Yıkama kumaşa uygun sıcaklığı seçin.
	Sert sularda, yeterli deterjan kullanılmamış olabilir.	• Su sertse, yeterli miktarda deterjan kullanılmaması çamaşır üzerindeki kirin çamaşıra yapışmasına ve çamaşırdaki zamanla grileşmeye neden olur. Grileşme oluştuğundan sonra gidermek zordur. Su sertliğine ve çamaşıra göre önerilen miktarda deterjan kullanın.
	Fazla deterjan kullanılmış olabilir.	• Su sertliğine ve çamaşıra göre önerilen miktarda deterjan kullanın.
Yıkama performansı kötü: Lekeler çıkmadı veya çamaşırlar beyazlaşmadı. (**)	Yeteri miktarda deterjan kullanılmamış olabilir.	• Su sertliğine ve çamaşıra göre önerilen miktarda deterjan kullanın.
	Aşırı çamaşır yüklenmiş olabilir.	• Ürünü aşırı yüklemeyin. "Program ve tüketim tablosu" bölümünde tavsiye edilen miktarda çamaşır yükleyin.
	Yanlış program ve sıcaklık seçilmiş olabilir.	• Yıkama kumaşa uygun olan program ve sıcaklığı seçin.
	Hatalı deterjan kullanılmış olabilir.	• Ürüne uygun, orijinal deterjan kullanın.
	Fazla deterjan kullanılmış olabilir.	• Deterjanı doğru göze koyun. Çamaşır suyuyla deterjanı birbirine karıştırmayın.

Sorun	Neden	Çözüm
Yıkama performansı kötü: Çamaşırlarda yağlı lekeler oluştu. (**)	Düzenli kazan temizliği uygulanmamış olabilir.	• Kazanı düzenli olarak temizleyin. Bu işlem için bkz. "Yükleme kapağı ve kazanın temizlenmesi".
Yıkama performansı kötü: Çamaşırlar kötü kokuyor. (**)	Devamlı düşük sıcaklıkta ve / veya kısa programlarda yıkama nedeniyle, kazanda koku ve bakteriler tabakaları oluşabilir.	• Deterjan çekmeceğini ve yüklem kapağını her yıkamadan sonra aralıklı bırakın. Böylece içeride bakteriler için elverişli, nemli bir ortam oluşmamış olur.
Çamaşırların rengi soldu. (**)	Aşırı miktarda çamaşır yüklenmiş olabilir.	• Ürünü aşırı yüklemeyin.
	Kullanılan deterjan nemlenmiş olabilir.	• Deterjanları nemsiz bir ortamda, kapalı olarak saklayın ve aşırı ısıya maruz bırakmayın.
	Yüksek bir sıcaklık derecesi seçilmiş olabilir.	• Çamaşırların türüne ve kirine uygun bir program ve sıcaklık seçin.
İyi durulamıyor.	Kullanılan deterjanın miktarı, markası veya saklama koşulları uygun değildir.	• Çamaşır makinesine ve çamaşırlarınıza uygun bir deterjan kullanın. Deterjanları nemsiz bir ortamda, kapalı olarak saklayın ve aşırı ısıya maruz bırakmayın.
	Deterjan yanlış göze konmuş olabilir.	• Ön Yıkama seçilmediği halde ön yıkama gözüne deterjan konursa, ürün bu deterjanı durulama ya da yumuşatıcı adımında alabilir. Deterjanı doğru göze koyun.
	Pompa filtresi tıkalı olabilir.	• Filtreyi kontrol edin.
	Tahliye hortumu kıvrılmış olabilir.	• Tahliye hortumunu kontrol edin.
Çamaşırlar yıkandıktan sonra sertleşti. (**)	Yeterli miktarda deterjan kullanılmamış olabilir.	• Su sertliğine uygun miktarda deterjan kullanılmaması, zamanla çamaşırların sertleşmesine neden olur. Su sertliğine uygun miktarda deterjan kullanın.
	Deterjan yanlış göze konmuş olabilir.	• Ön Yıkama seçilmediği halde ön yıkama gözüne deterjan konursa, ürün bu deterjanı durulama ya da yumuşatıcı adımında alabilir. Deterjanı doğru göze koyun.
	Deterjanla yumuşatıcı karışmış olabilir.	• Yumuşatıcıyı deterjanla karıştırmayın. Çekmeceyi sıcak suyla yıkayıp temizleyin.
Çamaşırlar yumuşatıcı kokmuyor. (**)	Deterjan yanlış göze konmuş olabilir	• Ön Yıkama seçilmediği halde ön yıkama gözüne deterjan konursa ürün, bu deterjanı durulama ya da yumuşatıcı adımında alabilir. Çekmeceyi sıcak suyla yıkayıp temizleyin. Deterjanı doğru göze koyun.
	Deterjanla yumuşatıcı karışmış olabilir.	• Yumuşatıcıyı deterjanla karıştırmayın. Çekmeceyi sıcak suyla yıkayıp temizleyin.
Çekmede deterjan kalıntısı var. (**)	Deterjan, çekmece ıslakken konulmuş olabilir.	• Deterjan koymadan önce çekmeceyi kurulayın.
	Deterjan nemlenmiş olabilir.	• Deterjanları nemsiz bir ortamda, kapalı olarak saklayın ve aşırı ısıya maruz bırakmayın.
	Su basıncı düşük olabilir.	• Su basıncını kontrol edin.
	Ön yıkama suyunu alırken ana yıkama gözündeki deterjan ıslanmış olabilir. Deterjan gözünün deliklerinde tıkanıklık olabilir.	• Delikleri kontrol edip tıkanıklık varsa temizleyin.
	Deterjan gözü vanalarında sorun olabilir.	• Yetkili Servisi arayın.
	Deterjanla yumuşatıcı karışmış olabilir.	• Yumuşatıcıyı deterjanla karıştırmayın. Çekmeceyi sıcak suyla yıkayıp temizleyin.
	Düzenli kazan temizliği uygulanmamış olabilir.	• Kazanı düzenli olarak temizleyin. Bu işlem için bkz. "Yükleme kapağı ve kazanın temizlenmesi".

Sorun	Neden	Çözüm
Ürünün içinde çok miktarda köpük oluşuyor. (**)	Çamaşır makinesine uygun olmayan deterjanlar kullanılıyor olabilir.	• Çamaşır makinesine uygun deterjanlar kullanın.
	Aşırı miktarda deterjan kullanılmış olabilir.	• Yalnızca gerektiği kadar deterjan kullanın.
	Deterjan kötü koşullarda saklanmış olabilir.	• Deterjanı nemsiz ortamda, kapalı olarak saklayın. Aşırı sıcak ortamlarda saklamayın.
	Tül gibi delikli çamaşırlar yapları nedeniyle çok köpürür.	• Bu tür çamaşırlar için az miktarda deterjan kullanın.
	Yanlış göze deterjan konulmuş olabilir.	• Deterjanı doğru göze koyun.
	Ürün, yumuşatıcıyı erken alıyor olabilir.	• Vanalarda veya deterjan çekmesinde sorun olabilir. Yetkili Servisi arayın.
Deterjan çekmesinden dışarı köpük taşıyor.	Çok fazla deterjan kullanılmış olabilir.	• 1 çorba kaşığı yumuşatıcı ile ½ lt suyu karıştırıp deterjan çekmesinin ana yıkama gözüne boşaltın.
		• Ürüne, "Program ve tüketim tablosu" bölümünde yer alan program ve azami yüklere uygun miktarda deterjan koyun. Ekstra kimyasal kullandığınızda (leke çıkarıcılar, çamaşır suyu vb.), deterjan miktarını azaltın.
Program sonunda çamaşırlar ıslak kalıyor. (*)	Fazla deterjan kullanılması nedeniyle aşırı köpük oluşmuş ve otomatik köpük söndürme sistemi devreye girmiş olabilir.	• Önerilen miktarda deterjan kullanın.

(\*) Çamaşırlar ürünün içinde iyi dağılmadığı zaman, ürün, kendisine ve çevresine zarar vermemek için sıkma adımına geçmez. Çamaşırları düzelterek tekrar sıkma yaptırın.

(\*\*) Düzenli kazan temizliği uygulanmamış olabilir. Kazanı düzenli olarak temizleyin. Bkz. "Yükleme kapağı ve kazanın temizlenmesi"



**UYARI:** Bu bölümdeki talimatları uygulamanıza rağmen sorunu gidereemezseniz ürünü satın aldığınız bayi ya da Yetkili Servise başvurun. Çalışmayan ürünü kendiniz onarmayı asla denemeyin.



HomeWhiz ile ilgili sorun giderme bilgilendirmeleri HomeWhiz bölümündedir.

# LEISURE

## FERAGATNAME / UYARI (TR)

Bazı (basit) arızalar; aşağıdaki talimatlar dahilinde yapılımları şartıyla; herhangi bir güvenlik sorunu yaratmadan ya da güvenli olmayan kullanıma sebebiyet vermeden, nihai kullanıcılar tarafından tamir edilebilir. ("Kendim Tamir Etmek İstiyorum" bölümüne bakınız.)

Bu nedenle, "Kendim Tamir Etmek İstiyorum" bölümünde nihai kullanıcılar tarafından tamir edilebileceği belirtilmiş olan parçalar dışında, güvenlik sorunlarını önlemek amacıyla kesinlikle yetkili servis istasyonu tarafından tamir önerilir ve Leisure ürün garantisinin devam edebilmesi için zorunludur.

## KENDİM TAMİR ETMEK İSTİYORUM

Nihai kullanıcılar tarafından gerçekleştirilecek tamir işlemi şu yedek parçalar dahilinde yapılabilir: Kapı, Kapı Menteşesi ve Contalar, Diğer Contalar, Kapı Kilitleme Tertibatı ve Deterjan Dağıtıcıları gibi plastik çevre birimleri. (Güncel yedek parça listesine 1 Mart 2021 itibarıyla <http://www.leisureturkiye.com/destek> adresinden ulaşılabilir)

Ayrıca, ürün güvenliğini sağlamak ve ciddi yaralanma riskini önlemek için, tamir işlemi, kullanma kılavuzunda veya <http://www.leisureturkiye.com/destek> adresinde bulunan talimatlara göre yapılmalıdır. Güvenliğiniz için, herhangi bir tamir işlemi gerçekleştirmeden önce ürünün fişini çekin.

Nihai kullanıcılar tarafından, kullanma kılavuzlarında belirtilen ya da <http://www.leisureturkiye.com/destek> adresinde bulunan talimatlara uygun yapılmayan ve <http://www.leisureturkiye.com/destek> adresinden ulaşılan güncel parça listesinde yer alan parçalar dışındaki parçalara uygulanan tamir işlem ya da girişimleri nedeniyle oluşabilecek güvenlik sorunlarından Leisure sorumlu tutulamaz. Böyle bir durumda Leisure ürün garantisi geçersiz olacaktır.

Bu nedenle nihai kullanıcıların yukarıda belirtilen yedek parçalar dışında kalan parçalar için tamir işlemlerini kendilerinin gerçekleştirmekten kaçınmaları ve gereksinim olması durumunda yetkili servis istasyonuna başvurmaları şiddetle tavsiye edilir. Nihai kullanıcıların bu tür tamir girişimleri güvenlik sorunlarına neden olabilir; ürüne zarar verebilir ve sonrasında yangın, su baskını, elektrik çarpması ve ciddi kişisel yaralanmalara neden olabilir.

Listelenenlerle sınırlı olmamak kaydıyla, şu parçaların tamir işlemleri yetkili servis istasyonları tarafından yapılmalıdır: Motor, Pompa, Ana kart, Motor kartı, Ekran kartı vb.

Üretici/satıcı, son kullanıcıların yukarıda belirtilenlere uygun davranmadığı herhangi bir durumdan sorumlu tutulamaz.



### Müşteri Memnuniyeti Politikası

- Müşterilerimizin istek ve önerilerini her kanaldan karşılamaktan mutluluk duyarız.

#### Kanallarımız:

##### \* Çağrı Merkezimiz:

**0850 210 0 888**

(Sabit telefonlardan veya cep telefonlarından alan kodu çevirmeden arayın\*)

##### \* Diğer Numaramız

**0216 585 8 888**

- Çağrı Merkezimiz haftanın 7 günü 24 saat hizmet vermektedir.

- Çağrı Merkezimiz ile yaptığımız görüşmeler iletişim hizmeti aldığınız operatör firma tarafından sizin için tanımlanan tarifeye göre ücretlendirilir.

- Sabit veya cep telefonlarınızdan alan kodu tuşlamadan çağrı merkezi numaramızı arayarak ürününüz ile ilgili arzu ettiğiniz hizmeti talep edebilirsiniz.

##### \* Whatsapp Numaramız:

**0544 444 0 888**

##### \* Faks Numaramız:

**0216-423-2353**

##### \* Web Adresimiz:

- [www.leisureturkiye.com](http://www.leisureturkiye.com)

##### \* e-posta Adresimiz:

- [musteri.hizmetleri@leisureturkiye.com](mailto:musteri.hizmetleri@leisureturkiye.com)

##### \* Posta Adresimiz:

- Arçelik A.Ş. Karaağaç Caddesi No:2-6,  
34445, Sütlüce / İSTANBUL

##### \* Bayilerimiz,

- <https://www.leisureturkiye.com/magazalar/>

##### \* Yetkili Servislerimiz:

- <https://www.arcelik.com.tr/yetkili-servisler>

- Tüm yetkili servis istasyonu bilgilerimiz, Ticaret Bakanlığı tarafından oluşturulan "Servis Bilgi Sistemi"nde ([www.servis.gov.tr](http://www.servis.gov.tr)) yer almaktadır.  
- Yedek parça malzemeleri yetkili servislerimizden temin edilebilir.

- Müşterilerimizden iletilen istek ve önerilerin Leisure'a ulaştığı bilgisini, müşteri profili ayrımı yapılmaksızın kendilerine 24 saat içinde veririz.
- Müşteri Hizmetleri sürecimiz:  
Müşterilerimizin istek ve önerilerini;
  - \* **İzlenebilir, raporlanabilir, şeffaf ve güvenli tek bir bilgi havuzunda toplarız.**
  - \* **Yasal düzenlemelere uygun, objektif, adil ve gizlilik içinde ele alır ve değerlendiririz.**
  - \* **Bu geri bildirimleri süreçlerimizin daha mükemmel hale getirilmesinde kullanırız.**
- Leisure olarak, mükemmel müşteri deneyimini yaşatmayı ana ilke olarak kabul eder, müşteri odaklı bir yaklaşım benimseriz.
- Bütün süreçlerimizi yönetim sistemi ile entegre ederek birbirini kontrol eden bir yapı geliştirilmesini sağlarız.  
Yönetim hedeflerini de bu sistem üzerinden besleriz.

### Aşağıdaki önerilere uymanızı rica ederiz.

- Ürününüzü aldığınızda Garanti belgesini Yetkili Satıcınıza onaylattırınız.
- Ürününüzü kullanma kılavuzu esaslarına göre kullanınız.
- Ürününüz ile ilgili hizmet talebiniz olduğunda yukarıdaki telefon numaralarından Çağrı Merkezimize başvurunuz.
- Hizmet için gelen teknisyene "teknisyen kimlik kartı" nı sorunuz.
- İşiniz bittiğinde Yetkili servis teknisyeninden "Hizmet Fişi" istemeyi unutmayınız. alacağınız "Hizmet Fişi" , ilerde ürününüzde meydana gelebilecek herhangi bir sorunda size yarar sağlayacaktır.
- Ürünün kullanım ömrü: 10 yıldır. (Ürünün fonksiyonunu yerine getirebilmesi için gerekli yedek parça bulundurma süresi)

## Hizmet talebinin deęerlendirilmesi

1

### Müşteri Başvurusu

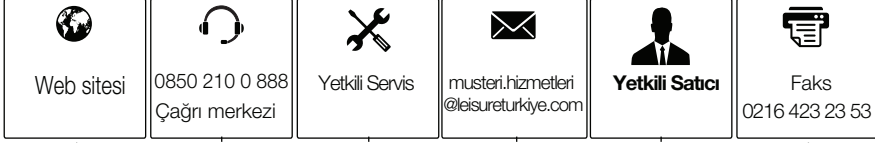

2

### Başvuru kaydı

Başvuru Konusu  
Müşteri Adı, Soyadı  
Müşteri Telefonu  
Müşteri Adresi

3

### Hizmet talebinin alınması

- Hizmet talebi analizi
- Hizmet hakkında müşterinin bilgilendirilmesi (Keşif,nakiye,montaj,bilgi,onarım,deęişim vb.)
- Hizmet hakkında gerekli işlemin gerçekleştirilmesi

4

### Müşteri memnuniyetinin alınması

Memnun

Memnun  
deęil

5

### Başvuru kaydının kapatılıp, bilgilerin saklanması

## Kullanım Hataları ve Garanti ile İlgili Dikkat Edilmesi Gereken Hususlar

Aşağıda belirtilen sorunların giderilmesi ücret karşılığında yapılır. Bu durumlar için garanti şartları uygulanmaz;

- 1)** Kullanım hatalarından kaynaklanan hasar ve arızalar,
- 2)** Malın tüketiciye tesliminden sonraki yükleme, boşaltma, taşıma vb. sırasında oluşan hasar ve arızalar,
- 3)** Malın kullanıldığı yerin elektrik (priz, gerilim, topraklama vb.), su (su basıncı, musluk vb.), doğalgaz, telefon, internet vb. şebekesi ve/veya altyapısı (gider, zemin, ortam vb.) kaynaklı meydana gelen hasar ve arızalar,
- 4)** Doğa olayları ve yangın, su baskını vb. kaynaklı meydana gelen hasar ve arızalar,
- 5)** Malın tanıtma ve kullanma kılavuzlarında yer alan hususlara aykırı kullanılmasından kaynaklanan hasar ve arızalar,
- 6)** Malın, 6502 sayılı Tüketicinin Korunması Hakkındaki Kanununda tarif edilen şekli ile ticari veya mesleki amaçlarla kullanımı durumunda ortaya çıkan hasar ve arızalar,
- 7)** Mala yetkisiz kişiler tarafından bakım, onarım veya başka bir nedenle müdahale edilmesi durumlarında mala verilmiş garanti sona erecektir.

Garanti uygulaması sırasında değiştirilen malın garanti süresi, satın alınan malın kalan garanti süresi ile sınırlıdır.

Arçelik A.Ş. tarafından üretilmiştir.

Menşei: Türkiye

## GARANTİ ŞARTLARI

- 1) Garanti süresi, malın teslim tarihinden itibaren başlar ve 3 yıldır.
- 2) Mala ilişkin tanıma ve kullanma kılavuzunda gösterildiği şekilde kullanılması ve Arçelik A.Ş.'nin yetkili kaldığı servis çalışanları dışındaki şahıslar tarafından bakım, onarım veya başka bir nedenle müdahale edilmemiş olması şartıyla, malın bütün parçaları dahil olmak üzere tamamını; malzeme, işçilik ve üretim hatalarına karşı malın teslim tarihinden itibaren yukarıda belirtilen süre kadar garanti eder.
- 3) Malın ayıplı olduğunun anlaşılması durumunda tüketicii, 6502 sayılı Tüketicinin Korunması Hakkında Kanununun 11 inci maddesinde yer alan;
- a- Sözleşmeden dönme,  
b- Satış bedelinden indirim isteme,  
c- Ücretsiz onarılmasını isteme,  
ç- Satılanın ayıpsız bir misli ile değiştirilmesini isteme, haklarından birini kullanabilir.
- 4) Tüketicinin bu haklardan ücretsiz onarım hakkını seçmesi durumunda satıcı; işçilik masrafı, değiştirilen parça bedeli ya da başka herhangi bir ad altında hiçbir ücret talep etmeksizin malın onarımını yapmak veya yaptırmakla yükümlüdür. Tüketicii ücretsiz onarım hakkını üreticii veya ithalatçıya karşı da kullanabilir. Satıcı, üreticii ve ithalatçı tüketicinin bu hakkını kullanmasından müteselsilen sorumludur.
- 5) Tüketicinin, ücretsiz onarım hakkını kullanması halinde malın;
- Garanti süresi içinde tekrar arızalanması,  
- Tamiri için gereken azami sürenin aşılması,  
- Tamirinin mümkün olmadığını, yetkili servis istasyonu, satıcı, üreticii veya ithalatçı tarafından bir raporla belirlenmesi durumlarında;
- tüketicii malın bedel iadesini, ayıp oranında bedel indirimini veya imkân varsa malın ayıpsız misli ile değiştirilmesini satıcıdan talep edebilir. Satıcı, tüketicinin talebini reddedemez. Bu talebin yerine getirilmemesi durumunda satıcı, üreticii ve ithalatçı müteselsilen sorumludur.
- 6) İlgili mevzuatlarda belirlenen kullanım ömrü süresince malın azami tamir süresi 20 iş gününü, geçemez. Bu süre, garanti süresi içerisinde mala ilişkin arızanın yetkili servis istasyonuna veya satıcıya bildirim tarihinde, garanti süresi dışında ise malın yetkili servis istasyonuna teslim tarihinden itibaren başlar. Garanti kapsamı içerisindeki malın arızasının 10 iş günü içerisinde giderilememesi halinde, üreticii veya ithalatçı; malın tamiri tamamlanıncaya kadar; benzer özelliklere sahip başka bir malı tüketicinin kullanımına tahsis etmek zorundadır. Benzer özelliklere sahip başka bir malın tüketicii tarafından istenmemesi halinde üreticii veya ithalatçılar bu yükümlülüğünden kurtulur. Malın garanti süresi içerisinde arızalanması durumunda, tamirde geçen süre garanti süresine eklenir.
- 7) Malın kullanma kılavuzunda yer alan hususlara aykırı kullanılmasından kaynaklanan hasar ve arızalar garanti kapsamı dışındadır.
- 8) Tüketicii, garantiden doğan haklarının kullanılması ile ilgili olarak çıkabilecek uyumsuzluklarda yerleşim yerinin bulunduğu veya tüketicii işleminin yapıldığı yerdeki Tüketicii Hakem Heyetine veya Tüketicii Mahkemesine başvurabilir.
- 9) Satıcı tarafından bu Garanti Belgesinin verilmemesi durumunda tüketicii, Ticaret Bakanlığı Tüketicinin Korunması ve Piyasa Gözetimi Genel Müdürlüğüne başvurabilir.

**Üreticii veya İthalatçı Firmanın:**

**Unvanı:** Arçelik A.Ş.  
**Adresi:** Arçelik A.Ş. Karaağaç Caddesi No:2-6, 34445,  
Sütlüce / İSTANBUL  
**Telefonu:** (0-216) 585 8 888  
**Faks:** (0-216) 423 23 53  
**web adresi:** www.leisureturkiye.com

**Malın**

**Markası:** Leisure  
**Cinsi:** Çamaşır Makinesi  
**Modeli:**  
**Bandrol ve Seri No:**  
**Garanti Süresi:** 3 YIL  
**Azami Tamir Süresi:** 20 İş günü

GENEL MÜDÜR

Hakan Bülent

Arçelik A.Ş.

GENEL MÜDÜR YRD.

Adnan

**Satıcı Firmanın:**

**Unvanı:**  
**Adresi:**  
**Telefonu:**  
**Faks:**  
**e-posta:**

**Fatura Tarih ve Sayısı:**  
**Teslim Tarihi ve Yeri:**  
**Yetkilinin İmzası:**  
**Firmanın Kaşesi:**

Bu bölümü, ürünü aldığınız Yetkili Satıcı imzalayacak ve kaşeleyecektir.